



Einladende Vorgartenzäune aus modernen Materialien oder aus traditionellem Holz





## SYSTEM Zaun-Baukasten

### Vorteile:

- modern, wetterfest, streichfrei
- frei kombinierbare Zäune und Tore
- ohne Elementhalter montierbar
- stabile Pfosten aus Aluminium
- Zäune z. T. auf Wunschmaß kürzbar
- Tore, Doppeltore z. T. auf Maß
- Doppeltore auf Maß auch mit elektrischem Drehtorantrieb



SYSTEM ALU XL .....	4
SYSTEM ALU PLUS .....	5
SYSTEM RHOMBUS .....	6
Vorgartenzäune aus SYSTEM Einzelprofilen und Zaunfeldern ....	8
SYSTEM Pfosten und Torpfosten...	10
SYSTEM Vorgartentore auf Maß ....	11

SQUADRA .....	12
RAJA WPC .....	13
RAJA WPC ALU XL .....	14
Metallpfosten und Zubehör .....	16
LONGLIFE CLEO .....	17
LONGLIFE CARA XL .....	18
LONGLIFE CARA .....	20
LONGLIFE Pfosten und Zubehör .....	21





# Vorgartenzäune aus Holz

RAJA .....	22	Zubehör für Vorgartenzäune	
ARZAGO .....	24	aus Holz .....	25



Bitte beachten Sie zwingend unsere Materialinformationen und Pflegetipps.



Detaillierte Informationen zu den Materialien unter: [traumgarten.de/materialkunde](https://traumgarten.de/materialkunde)







**NEU**

# SYSTEM ALU XL / ALU PLUS

Mit SYSTEM ALU XL und ALU PLUS Einzelprofilen bauen Sie Vorgartenzäune auf Wunschmaß! Die Höhe bestimmen Sie durch die Profil-Anzahl, die Breite durch bauseitiges Ablängen. Die Profile erhalten Sie in sechs trendigen Farben und in den Längen 178,5 und 238 cm. Profile: 30 x 2 cm (ALU XL), 15 x 2 cm (ALU PLUS)

**Profil-Abschlussleisten nicht vergessen:** Wählen Sie dazu die Start-/Endleisten von Seite 5.



- ausgeschäumte, beschichtete Aluminium-Profile
- hohe Stabilität, niedriges Gewicht
- 3D-Zaunplaner: [traumgarten.de](http://traumgarten.de)



## SYSTEM ALU XL

**Für Höhe 90 cm:** wählen Sie **3 Einzelprofile + Profil-Abschlussleisten** unten/oben, Seite 5



Einzelprofil: 30 x 2, Länge 178,5

1. Anthrazit	3924	<b>82,90</b>
2. Silber	3925	<b>82,90</b>
3. Weiß	3926	<b>82,90</b>



Einzelprofil: 30 x 2, Länge 178,5

4. Lärche (Natueroptik)	3927	<b>92,90</b>
5. Vintage Oak (Natueroptik)	3928	<b>92,90</b>
6. Bambus (Natueroptik)	3929	<b>92,90</b>



Einzelprofil: 30 x 2, Länge 238

1. Anthrazit	3930	<b>109,-</b>
2. Silber	3931	<b>109,-</b>
3. Weiß	3932	<b>109,-</b>



Einzelprofil: 30 x 2, Länge 238

4. Lärche (Natueroptik)	3933	<b>125,-</b>
5. Vintage Oak (Natueroptik)	3934	<b>125,-</b>
6. Bambus (Natueroptik)	3935	<b>125,-</b>

## SYSTEM ALU XL / ALU PLUS



**Standardtore, Einzel- und Doppeltore auf Maß, Seite 11.**  
**Doppeltore auf Maß auch mit elektrischem Drehtorantrieb lieferbar.**







## SYSTEM ALU PLUS

Für Höhe 90 cm: wählen Sie 6 Einzelprofile + Profil-Abschlussleisten unten/oben.

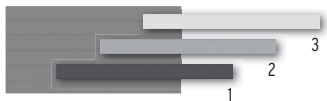

Einzelprofil: 15 x 2, Länge 178,5

1. Anthrazit	3906	<b>44,90</b>
2. Silber	3907	<b>44,90</b>
3. Weiß	3908	<b>44,90</b>



Einzelprofil: 15 x 2, Länge 178,5

4. Lärche (Naturoptik)	3909	<b>49,90</b>
5. Vintage Oak (Naturoptik)	3910	<b>49,90</b>
6. Bambus (Naturoptik)	3911	<b>49,90</b>



Einzelprofil: 15 x 2, Länge 238

1. Anthrazit	3912	<b>58,90</b>
2. Silber	3913	<b>58,90</b>
3. Weiß	3914	<b>58,90</b>



Einzelprofil: 15 x 2, Länge 238

4. Lärche (Naturoptik)	3915	<b>64,90</b>
5. Vintage Oak (Naturoptik)	3916	<b>64,90</b>
6. Bambus (Naturoptik)	3917	<b>64,90</b>

### Profil-Abschlussleisten



Startleiste



Endleiste

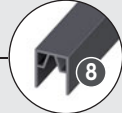

#### 7. Startleiste (unten)

Länge: 179

Anthrazit	2273	<b>19,95</b>
Silber	2275	<b>19,95</b>
Weiß	3944	<b>14,95</b>
Lärche <sup>1</sup>	3945	<b>17,95</b>
Bambus <sup>1</sup>	3947	<b>17,95</b>
Vintage Oak <sup>1</sup>	3946	<b>17,95</b>

Länge: 238

Anthrazit	4408	<b>24,95</b>
Silber	4409	<b>24,95</b>
Weiß	3948	<b>19,95</b>
Lärche <sup>1</sup>	3949	<b>24,95</b>
Bambus <sup>1</sup>	3951	<b>24,95</b>
Vintage Oak <sup>1</sup>	3950	<b>24,95</b>

#### 8. Endleiste (oben)

Länge: 179

Anthrazit	2272	<b>19,95</b>
Silber	2274	<b>19,95</b>
Weiß	3936	<b>14,95</b>
Lärche <sup>1</sup>	3937	<b>17,95</b>
Bambus <sup>1</sup>	3939	<b>17,95</b>
Vintage Oak <sup>1</sup>	3938	<b>17,95</b>

Länge: 238

Anthrazit	2276	<b>26,95</b>
Silber	2277	<b>26,95</b>
Weiß	3940	<b>19,95</b>
Lärche <sup>1</sup>	3941	<b>24,95</b>
Bambus <sup>1</sup>	3943	<b>24,95</b>
Vintage Oak <sup>1</sup>	3942	<b>24,95</b>

<sup>1</sup> Farben entsprechen dem Grundfarbton, jedoch einfarbig!





# SYSTEM RHOMBUS

Zaunfeld-Sets bestehend aus 15 SYSTEM RHOMBUS Einzelprofilen inkl. Profil-trägern. Die beschichteten und zusätzlich ausgeschäumten Aluminiumprofile weisen im Vergleich zu Echtholzprofilen eine höhere Stabilität auf und können sich kaum verziehen. RHOMBUS ist in Höhe/Breite variabel. Die Höhe variieren Sie durch die Profilanzahl, die Breite durch bauseitiges Ablängen.

Profile: 60 x 20 mm, Stärke: 0,5 mm

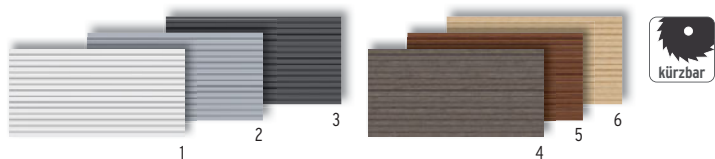

## Zaun 180 x 90

1. Weiß	2953	<b>189,-</b>
2. Silber	2685	<b>189,-</b>
3. Anthrazit	2686	<b>189,-</b>

## Zaun 180 x 90

4. Vintage Oak	2957	<b>219,-</b>
5. Bambus	2939	<b>219,-</b>
6. Lärche	2687	<b>219,-</b>



Einzel- und Doppeltore auf Maß, Seite 11.  
Doppeltore auf Maß auch mit elektrischem Drehtorantrieb lieferbar.



Weitere Vorgartenzäune aus SYSTEM Einzelprofilen und Zaunfeldern auf den Seiten 8/9.





**Tore, Torpfosten-Sets und  
Torzubehör, Seiten 10/11**



## Einzelprofile für individuelle Abmessungen und Designs.

Mit Einzelprofilen bauen Sie Zäune auf Wunschmaß!  
Durch die Anordnung farblich unterschiedlicher  
Profile gestalten Sie Ihr individuelles Design.  
Wählen Sie zwischen den 2er-Sets in 179 cm Länge  
oder der Verpackungseinheit (VPE) mit 40 Stück\* in  
400 cm Länge.  
Bzgl. zusätzlicher Profilträger und Einbauhöhen  
sprechen Sie Ihren Fachhandelspartner an.

\* Der Preis gilt für ein Einzelprofil!



Einzelprofil, 6 x 2	1		2	
	2er-Set Länge: 179 pro Set		VPE 40 Stück Länge: 400 pro Stück	
Anthrazit	2962	<b>26,95</b>	2665	<b>21,95</b>
Silber	2961	<b>26,95</b>	2666	<b>21,95</b>
Weiß	2960	<b>26,95</b>	2954	<b>21,95</b>
Lärche (Naturoptik)	2963	<b>32,95</b>	2948	<b>25,95</b>
Bambus (Naturoptik)	2941	<b>32,95</b>	2940	<b>25,95</b>
Vintage Oak (Naturoptik)	2959	<b>32,95</b>	2958	<b>25,95</b>





# Vorgartenzäune aus **SYSTEM** Einzelprofilen

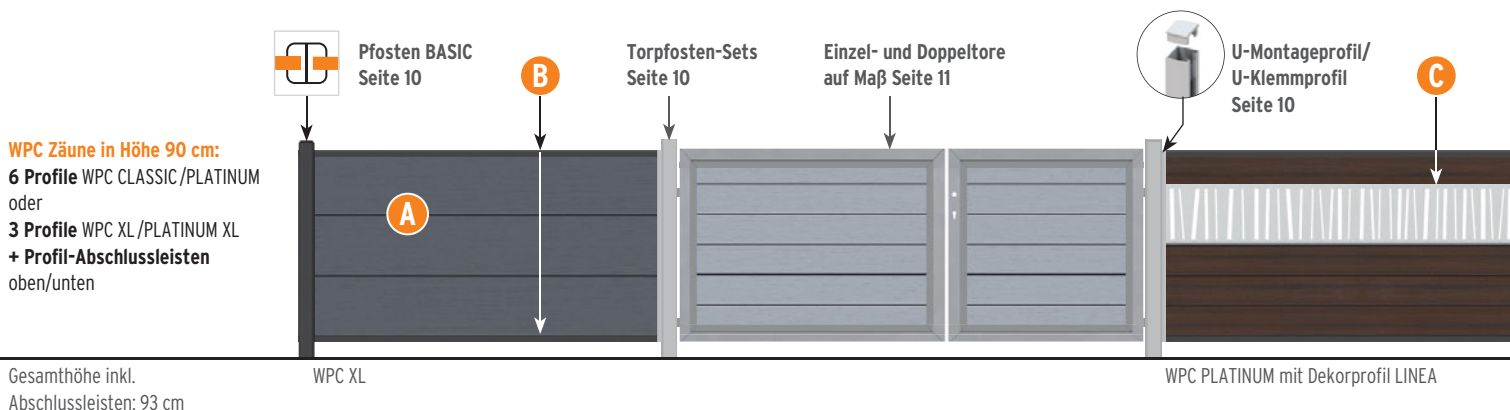

## A SYSTEM Einzelprofile aus WPC

Mit SYSTEM WPC Einzelprofilen bauen Sie Vorgartenzäune auf Wunschmaß. Breite: Profil auf Wunschmaß kappen, Höhe: Profil-Anzahl. Bitte die Profil-Abschlussleisten oben und unten nicht vergessen! Befestigung mit SYSTEM Pfosten BASIC in Anthrazit oder Silber

Profile: eine Seite mit Längsnut, eine Seite glatt



### WPC CLASSIC

15 x 2, Länge: 178,3

Sand	2176	<b>24,95</b>
Mandel	2148	<b>24,95</b>
Grau	2582	<b>21,95</b>
Anthrazit	2149	<b>21,95</b>

Profile: beidseitig glatt 



### WPC XL

30 x 2, Länge: 178,3

Anthrazit	2597	<b>43,90</b>
Grau	2593	<b>43,90</b>

Profile: beidseitig glatt



### WPC PLATINUM

15 x 2, Länge: 178,3

Braun	2617	<b>27,95</b>
Grau	2613	<b>27,95</b>

Profile: beidseitig glatt

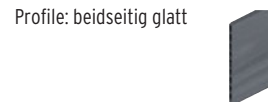

### WPC PLATINUM XL

30 x 2, Länge: 178,3

Braun	2637	<b>49,90</b>
Grau	2633	<b>49,90</b>

## B Profil-Abschlussleisten



**Startleiste**, unten, Länge: 179

Anthrazit	2273	<b>19,95</b>
Silber	2275	<b>19,95</b>



**Endleiste**, oben, Länge: 174

Anthrazit	2272	<b>19,95</b>
Silber	2274	<b>19,95</b>



SYSTEM WPC PLATINUM in Grau mit Dekorprofil Linea in 15 cm Höhe.

## C Dekorprofile

Gestalten Sie Ihren Vorgartenzaun mit Dekorprofilen in 15 oder 30 cm Höhe. Montage: Zwischen zwei WPC oder ALU Einzelprofilen mit beiliegendem Adapter stecken. Breite: 180



### Trigon Anthrazit

Höhe: 15	3292	<b>64,90</b>
Höhe: 30	3293	<b>99,90</b>



### Omega Anthrazit

Höhe: 15	2433	<b>64,90</b>
Höhe: 30	2434	<b>99,90</b>



### Linea Edelstahl

Höhe: 15	3298	<b>64,90</b>
Höhe: 30	3299	<b>99,90</b>



### Gamma Edelstahl

Höhe: 15	2317	<b>64,90</b>
Höhe: 30	2318	<b>99,90</b>



### Delta Sicherheitsglas <sup>1</sup>

Höhe: 15	2319	<b>64,90</b>
Höhe: 30	2320	<b>99,90</b>



### Trigon Weiß

Höhe: 15	3990	<b>64,90</b>
Höhe: 30	3991	<b>99,90</b>

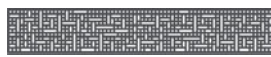

### Quattro Anthrazit

Höhe: 15	3294	<b>64,90</b>
Höhe: 30	3295	<b>99,90</b>



### Puls Edelstahl

Höhe: 15	3296	<b>64,90</b>
Höhe: 30	3297	<b>99,90</b>



### Bubble Edelstahl

Höhe: 15	2431	<b>64,90</b>
Höhe: 30	2432	<b>99,90</b>



### Theta Sicherheitsglas <sup>1</sup>

Höhe: 15	2321	<b>64,90</b>
Höhe: 30	2322	<b>99,90</b>

<sup>1</sup> nicht kürzbar!



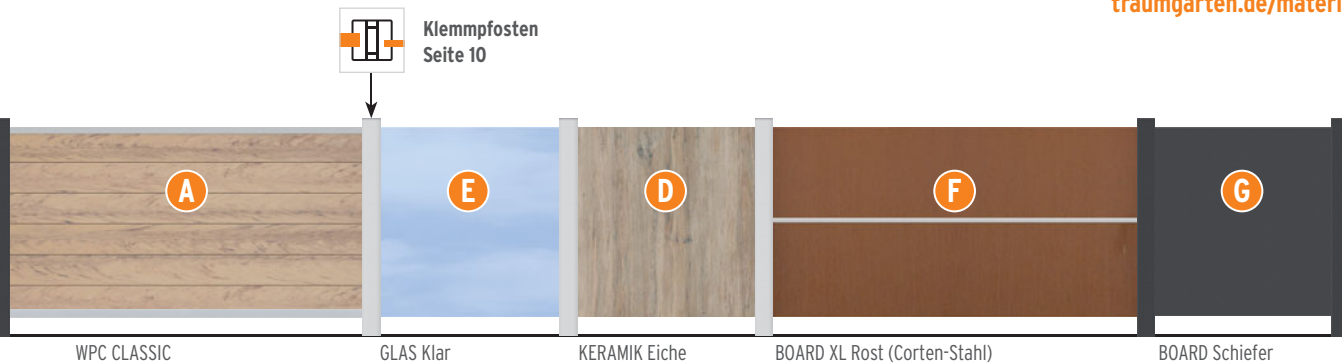

## SYSTEM Einzelprofile und Zaunfelder aus Keramik, Glas, Alu-Verbund (ACP) und Corten-Stahl (Rost)



### D KERAMIK

Zaunfelder aus hochwertigen, wetterfesten Keramikplatten in Holz- und Steinoptik. Sie sind extrem stabil, kratz-/säurebeständig und UV-stabil. Verunreinigungen lassen sich mit haushaltsüblichen Reinigungsmitteln entfernen.

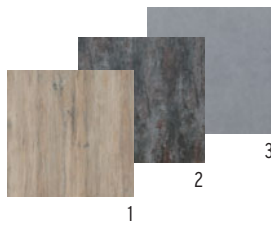

Zaunfelder, 90 x 90, Stärke: 6 mm

1. Eiche	2921	<b>289,-</b>
2. Darknight	2913	<b>289,-</b>
3. Zement	2917	<b>289,-</b>
Sonderfarben	2922	<b>419,-</b>

#### Sonderfarben KERAMIK

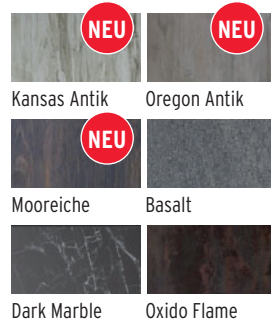

### E GLAS

Zaunfelder aus Einscheiben-Sicherheitsglas\* nach EN 12150, rundum polierte Kanten, erhältlich in vier Design-Ausführungen. Das Glas-Design der Ausführungen Texta, Alpha und Matt ist im Siebdruckverfahren aufgedruckt. Highlight: Die neue Ausführung Texta aus getöntem Glas mit Textilstruktur. Alle SYSTEM GLAS Elemente werden mit Dichtungsprofilen aus Gummi geliefert. Befestigung mit SYSTEM Klemmpfosten.

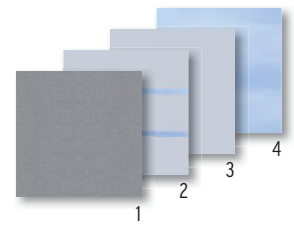

Zaunfelder, 90 x 90, Stärke: 8 mm

1. Texta	2796	<b>155,-</b>
2. Alpha	2307	<b>155,-</b>
3. Matt	2337	<b>155,-</b>
4. Klar	2303	<b>99,90</b>

### F BOARD XL

Einzelprofile mit Gummidichtungen zur Befestigung im SYSTEM Klemmpfosten. Material: Profile aus Aluminium-Verbundplatten (ACP) oder Corten-Stahl (Rost), Leisten aus Aluminium. Befestigung mit SYSTEM Klemmpfosten. Die Elemente können mit hartmetallbestückten Sägeblättern, am besten durch Fachleute, gekürzt werden. Die Ausführung „Rost“ ist nicht kürzbar.

Für Höhe 90 cm:

2 Profile BOARD XL + Übergangsleiste zwischen 2 Profilen + Abschlussprofil oben

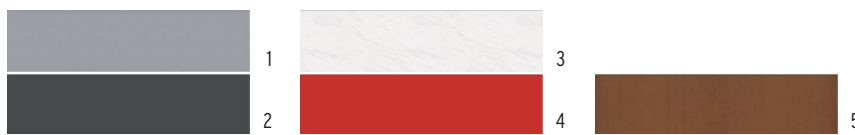

BOARD XL Einzelprofile, 178 x 44,9, Stärke: 6 mm

1. Titangrau	2807	<b>125,-</b>	3. Marmor	2809	<b>125,-</b>	5. Rost <sup>1</sup>	2810	<b>165,-</b>
2. Schiefer	2806	<b>125,-</b>	4. Rot	2808	<b>125,-</b>			

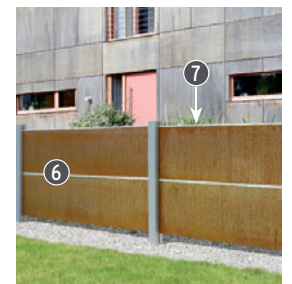

6. Übergangsleiste	2811	<b>12,95</b>
7. Abschlussprofil	4475	<b>12,95</b>

#### <sup>1</sup> Hinweis zur Ausführung Rost.

Auf der walzblanken Corten-Stahl Oberfläche bildet sich abhängig von Intensität und Dauer der Bewitterung die gewünschte Patina. Dieser witterungsbeständige Edelrost konserviert die Oberfläche und schützt das Material vor Zersetzung. Bitte beachten: Durch Witterung können sich Rostpartikel von der Oberfläche lösen und am Boden abgelagern.

### G BOARD

Zaunfelder aus farbigen Aluminium-Verbundplatten (ACP) oder Corten-Stahl (Rost). Sie sind sehr stabil, wetterbeständig sowie bruch- und schlagfest. BOARD „ACP“ Elemente inklusive Dichtungsprofilen aus Gummi zur Befestigung im SYSTEM Klemmpfosten. Die Elemente können mit hartmetallbestückten Sägeblättern, am besten durch Fachleute, gekürzt werden. Die Ausführung „Rost“ ist nicht kürzbar.



BOARD Zaunfelder, 90 x 90, Stärke: 6 mm

1. Titangrau	2723	<b>115,-</b>	3. Marmor	2763	<b>129,-</b>	5. Rost <sup>1</sup>	2768	<b>175,-</b>
2. Schiefer	2729	<b>115,-</b>	4. Rot	2735	<b>129,-</b>			



# SYSTEM Pfosten und Torpfosten-Sets

## SYSTEM Pfosten BASIC

**Einsatz:** Pfosten BASIC für Zaunanlagen bestehend aus reinen SYSTEM WPC, ALU, RHOMBUS oder METALL BASIC Zaunfeldern sowie für Kombinationen untereinander.

**26** Material: Aluminium, pulverbeschichtet in Anthrazit oder Silber, inkl. Kunststoffkappen.

Pfosten zum Aufschrauben inkl. Pfosten-träger und Pfostenfußabdeckung.

Für Kombinationen mit SYSTEM GLAS und BOARD Zaunfeldern den Klemmpfosten einsetzen!

### Pfosten BASIC

7,3 x 6,6 cm,  
inkl. Endprofil und Pfostenkappen

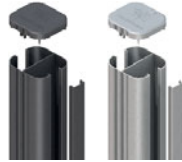

zum Aufschrauben			
	Anthrazit		Silber
L: 105	2358	<b>64,90</b>	2361 <b>64,90</b>
zum Einbetonieren			
	Anthrazit		Silber
L: 150	2359	<b>49,90</b>	2362 <b>49,90</b>

### Eckpfosten BASIC

7,2 x 6,6 cm, inkl. Pfostenkappen, für Winkel von 75° bis 180° einstellbar!



zum Aufschrauben			
	Anthrazit		Silber
L: 105	2334	<b>64,90</b>	2367 <b>64,90</b>
zum Einbetonieren			
	Anthrazit		Silber
L: 150	2365	<b>59,90</b>	2368 <b>59,90</b>

### U-Montageprofil

Inkl. Abdeckkappe  
**Spart einen Pfosten!**



L: 105			
	Anthrazit		Silber
	2414	<b>18,95</b>	2417 <b>18,95</b>

Für die direkte Montage der SYSTEM WPC, ALU oder RHOMBUS Zaunfelder am Torpfosten, an Carports, Hauswänden, etc.

## SYSTEM Klemmpfosten

**Einsatz:** Klemmpfosten für Zaunanlagen bestehend aus reinen SYSTEM GLAS oder BOARD Zaunfeldern sowie für Kombinationen mit SYSTEM WPC, ALU und METALL Zaunfeldern.

**26** Material: Aluminium, pulverbeschichtet in Anthrazit oder Silber, inkl. Kunststoffkappen.

Hinweis: Die Klemmpfosten werden ohne Dichtungen geliefert.

### Klemmpfosten

7,7 x 7,4-8,4 cm,  
inkl. Endprofil und Pfostenkappen

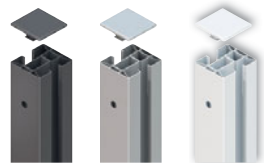

L: 105			
	Anthrazit	Silber	Weiß
	2340	<b>84,90</b>	2312 <b>84,90</b>
	4600	<b>84,90</b>	

### Eck-Klemmpfosten

6,6 x 6,6 cm,  
inkl. Pfostenkappen, für 90° Eck-Lösungen



L: 105			
	Anthrazit	Silber	Weiß
	2350	<b>119,-</b>	2349 <b>119,-</b>
	4603	<b>119,-</b>	

### SYSTEM U-Klemmprofil

Inkl. Abdeckkappe  
**Spart einen Pfosten!**



L: 105			
	Anthrazit	Silber	Weiß
	2778	<b>52,90</b>	2779 <b>52,90</b>
	4605	<b>52,90</b>	

**Der Klemm-/Eck-Klemmpfosten benötigt immer den separaten Träger SYSTEM.**

Für die direkte Montage von GLAS, BOARD oder KERAMIK Zaunfelder am Torpfosten, an Carports, Hauswänden, etc.

### Zubehör für SYSTEM Pfosten, Seite 16



### Träger SYSTEM

verzinkter Stahl, für Klemm-/Eck-Klemmpfosten

zum Aufschrauben	
2316	<b>29,95</b>

zum Einbetonieren	
2314	<b>29,95</b>



## Torpfosten-Sets

bestehend aus soliden Metalltorpfosten, 8 x 8 cm, mit angeschweißter Aufhängung

**27**

Material: Stahl, feuerverzinkt, pulverbeschichtet in Anthrazit oder Silber, inkl. Kunststoffkappen.

### zum Einbetonieren

#### für Einzeltor/Sonderhöhe

Torflügelhöhe 90-95

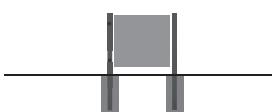

2er-Set			
	Anthrazit	H: 165	0731 <b>279,-</b>
	Silber	H: 165	0641 <b>279,-</b>
	Braun	H: auf Maß <sup>1</sup>	2623 <b>419,-</b>
	Weiß	H: 165	0726 <b>279,-</b>

#### für Doppeltor/Sonderhöhe

Torflügelhöhe 90-95



2er-Set			
	Anthrazit	H: 165	0732 <b>279,-</b>
	Silber	H: 165	0645 <b>279,-</b>
	Braun	H: auf Maß <sup>1</sup>	2624 <b>419,-</b>
	Weiß	H: 165	0727 <b>279,-</b>

#### für Einzel- und Doppeltor

Torflügelhöhe 80/85/90 und Sonderhöhe < 180



3er-Set			
	Anthrazit/Silber/Weiß/Braun		
	Höhe: auf Maß <sup>1</sup>	2626	<b>629,-</b>

### zum Aufschrauben

#### für Einzeltor

Torflügelhöhe 90-95, max. Flügelbreite 120 cm

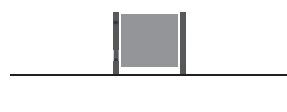

2er-Set			
	Anthrazit	H: 105	0605 <b>299,-</b>
	Silber	H: 105	0607 <b>299,-</b>
	Weiß	H: 105	0610 <b>299,-</b>

<sup>1</sup> Die Position der angeschweißten Kloben wird auf die Höhe der bestellten Tor-Sonderanfertigung angepasst.



# SYSTEM Vorgartentore

Elemente auf Maß



Online-Planer  
www.traugarten.de



Die Vorgartentore auf Maß bestehen aus einem **umlaufenden Edelstahlrahmen** mit einer Füllung aus Verbundwerkstoffen wie WPC, ACP, Keramik oder aus Aluminium, Metall oder Glas.  
Der Edelstahlrahmen und der eloxierte Aluminiumrahmen, wahlweise in den Farben Anthrazit, Silber oder Weiß sind zusätzlich beschichtet. Wählen Sie zur Befestigung die stabilen Metalltorpfosten für Einzel- und Doppeltore, Seite 10.



**Lieferzeit für Tore auf Maß in der Regel: ca. 5-8 Wochen.**

## SYSTEM ALU PLUS / ALU XL

Seite 4/5



NEU



Standardtor B: 98, H: 90

ALU PLUS	Farbe	Maß	Preis
	Anthrazit	2854	<b>599,-</b>
	Silber	2854	<b>599,-</b>
	Weiß	2854	<b>599,-</b>
	Lärche	2854	<b>599,-</b>
	Vintage Oak	2854	<b>599,-</b>
	Bambus	2854	<b>599,-</b>
ALU XL	Farbe	Maß	Preis
	Anthrazit	2854	<b>599,-</b>
	Silber	2854	<b>599,-</b>
	Weiß	2854	<b>599,-</b>
	Lärche	2854	<b>599,-</b>
	Vintage Oak	2854	<b>599,-</b>
	Bambus	2854	<b>599,-</b>

## SYSTEM ALU PLUS / ALU XL

Seite 4/5



NEU



1/2

3/4

Farben: wie ALU PLUS / ALU XL Serien

1. Einzeltor auf Maß¹	Maß	Preis
B: max. 180, H: 90	2557	<b>1.499,-</b>
2. Doppeltor auf Maß¹	Maß	Preis
B: max. 360, H: 90	2556	<b>2.999,-</b>
3. Doppeltor-Set¹ mit Elektroantrieb	Maß	Preis
B: max. 360, H: 90	4587	<b>3.999,-</b>

## SYSTEM RHOMBUS

Seite 6/7



1/2

3/4

Farben: wie RHOMBUS Serie

1. Einzeltor¹	Maß	Preis
B: 98, H: 90	2854	<b>599,-</b>
2. Einzeltor auf Maß¹	Maß	Preis
B: max. 180, H: 90	2557	<b>1.299,-</b>
3. Doppeltor auf Maß¹	Maß	Preis
B: max. 360, H: 90	2556	<b>2.599,-</b>
4. Doppeltor-Set¹ mit Elektroantrieb	Maß	Preis
B: max. 360, H: 90	4587	<b>3.599,-</b>

## SYSTEM WPC

Seite 8



1/2

3/4

Farben: wie WPC Serien

1. Einzeltor¹	Maß	Preis
B: 98, H: 90	2854	<b>599,-</b>
2. Einzeltor auf Maß¹	Maß	Preis
B: max. 180, H: 90	2499	<b>1.299,-</b>
3. Doppeltor auf Maß¹	Maß	Preis
B: max. 360, H: 90	2036	<b>2.599,-</b>
4. Doppeltor-Set¹ mit Elektroantrieb	Maß	Preis
B: max. 360, H: 90	4588	<b>3.599,-</b>

**Info: Doppeltor-Sets mit elektrischem Drehorantrieb**

Lieferumfang der Sets: Doppeltor auf Maß, 2-Kanal Handsender, Stabantenne, Steuerung, Torantrieb. Weitere Informationen auf [traugarten.de](http://traugarten.de)



## SYSTEM GLAS

Seite 9



1

2/3

Dekore: Texta, Alpha, Beta, Matt, Klar

1. Einzeltor auf Maß¹	Maß	Preis
B: max. 130, H: 90	4460	<b>1.029,-</b>
2. Doppeltor auf Maß¹	Maß	Preis
B: max. 260, H: 90	2856	<b>2.399,-</b>
3. Doppeltor-Set¹ mit Elektroantrieb	Maß	Preis
	4596	<b>3.399,-</b>

## SYSTEM BOARD

Seite 9



1

2/3

Farben: Marmor, Schiefer, Titangrau, Rot

1. Einzeltor auf Maß¹	Maß	Preis
B: max. 130, H: 90	2769	<b>1.029,-</b>
2. Doppeltor auf Maß¹	Maß	Preis
B: max. 260, H: 90	2856	<b>2.399,-</b>
3. Doppeltor-Set¹ mit Elektroantrieb	Maß	Preis
	4596	<b>3.399,-</b>

## SYSTEM KERAMIK

Seite 9



1

2/3

Farben: Darknight, Eiche, Zement

1. Einzeltor auf Maß¹	Maß	Preis
B: max. 130, H: 90	2923	<b>1.499,-</b>
2. Doppeltor auf Maß¹	Maß	Preis
B: max. 260, H: 90	auf Anfrage	
3. Doppeltor-Set¹ mit Elektroantrieb	Maß	Preis
	auf Anfrage	



¹ Der Beschlagsatz für die Tore besteht aus den Anschlagbändern, dem Schließblech, dem Anschlagwinkel und den hierfür notwendigen Befestigungsmaterialien. Zusätzlich liefern wir bei den Doppeltoren noch den Bodenschieber, einen Aufhebelschutz und die Auflaufstütze mit.

## Torzubehör

Montageplatte für die Montage von Toren direkt an eine Hauswand oder Mauer (ohne Torpfosten).

### 1. Montageplatte

Zer-Set 0211 **62,90**

Stahl, feuerverzinkt, Stärke 10 mm, B x H: 15,5 x 12, Schrauben für die Montage bitte separat besorgen

### 2. Anschlagwinkel

Höhe: 360 mm 0310 **49,90**

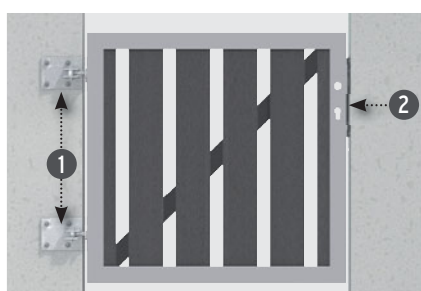

### Drückergarnitur

Aluminium, Edelstahloptik

1. Klinke/Klinke	4229	<b>89,90</b>
2. Klinke/Knauf	1251	<b>89,90</b>

Aluminium, Weiß beschichtet

3. Klinke/Klinke	4229	<b>89,90</b>
4. Klinke/Knauf	1251	<b>89,90</b>

### Profil-Doppelzylinder

5. Metall, inkl. drei Schlüssel	2550	<b>21,95</b>
---------------------------------	------	--------------







Montage-  
anleitung

# SQUADRA

SQUADRA vereint die modernen Möglichkeiten, neue und streichfreie Materialien für den Außenbereich zu nutzen, mit klassisch-zeitlosem Design. Die hochwertigen Aluminium-Profile, pulverbeschichtet in Silber oder Anthrazit, sind kopfseitig mit Abdeckkappen aus gleichfarbigem Kunststoff versehen.

**Material:** Aluminium, pulverbeschichtet  
**Profil (A):** 10 x 90 mm edelstahlgelichtet  
**Riegel (B):** 18 x 80 mm

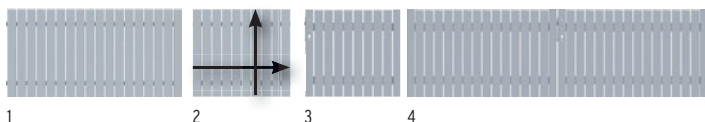
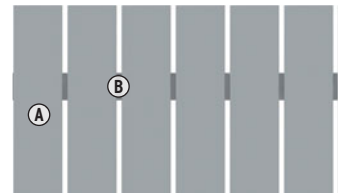

Zaun		Silber	Standardtore		Silber
1. 180 x 90	2422	<b>259,-</b>	3. Einzeltor		
Zaun auf Maß		Silber	98 x 90	DIN links	4592 <b>599,-</b>
2. B: 20-200, H: 50-90	2423	<b>449,-</b>		DIN rechts	4593 <b>599,-</b>
			4. Doppeltor		
			310 x 90		4595 <b>1.599,-</b>

Lieferzeit für Maßelemente: 5-8 Wochen

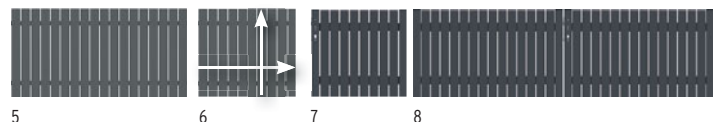

Zaun		Anthrazit	Standardtore		Anthrazit
5. 180 x 90	2427	<b>259,-</b>	7. Einzeltor		
Zaun auf Maß		Anthrazit	98 x 90	DIN links	4590 <b>599,-</b>
6. B: 20-200, H: 50-90	2428	<b>449,-</b>		DIN rechts	4591 <b>599,-</b>
			8. Doppeltor		
			310 x 90		4594 <b>1.599,-</b>

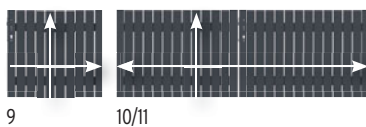

Tore auf Maß		Silber/Anthrazit
9. Einzeltor		
B: 60-180, H: bis 95	2561	<b>1.299,-</b>
10. Doppeltor		
B: 120-360, H: bis 95	2562	<b>2.599,-</b>
11. Doppeltor mit Elektroantrieb		
B: 160-360, H: bis 180	4599	<b>3.599,-</b>

## Torpfosten-Sets und Torzubehör, Seiten 10/11



Einzeltore mit Doppel H-Rahmen in Anthrazit oder Silber.

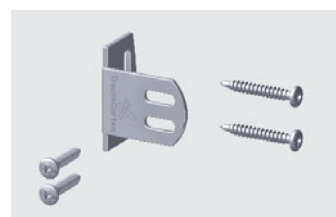

**Edelstahl-Elementhalter plus (4er-Set)** für die Montage von Zaunelementen an Metallpfosten, extra starke Ausführung, inkl. Metallschrauben, Bedarf: 1 Set pro Zaunelement

4225 **12,95**



Allgemeiner Hinweis: Optisch weicht der Farbeindruck der Zäune und Pfosten durch unterschiedliche Grundmaterialien leicht voneinander ab, was aber im Gesamteindruck keinen „optischen Mangel“ darstellt.





# RAJA WPC

Profile und Querleisten sind aus kompaktem WPC. Den Elementen liegt eine Aufsatzleiste aus gebürstetem Aluminium zum konstruktiven Materialschutz bei. Zur Bodenbefestigung wählen Sie die Pfosten aus WPC mit Stahlkern oder alternativ, die schlanken Metallpfosten in Anthrazit oder Silber, Seite 16.

**Material:** WPC  
**Profile (A):** 12 x 71 mm, doppelt edelstahlverschraubt  
**Querleisten (B):** 38 x 71 mm  
**Aufsatzleiste:** Aluminium gebürstet

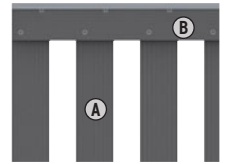

**i**  
28/29



1

Zaun	Anthrazit	
1. 149 x 85	2105	<b>129,-</b>
<b>WPC Pfosten</b>	Anthrazit	
8 x 8, Länge: 100	2094	<b>38,95</b>



2

Zaun	Braun	
2. 149 x 85	2628	<b>129,-</b>
<b>WPC Pfosten</b>	Braun	
8 x 8, Länge: 100	1294	<b>38,95</b>



3

Einzeltor <sup>1</sup>	Anthrazit	
3. 101,5 x 85 DIN li./re.	2111	<b>169,-</b>
<b>Einzeltor <sup>1</sup></b>	Braun	
4. 101,5 x 85 DIN li./re.	2629	<b>169,-</b>
<b>Beschlagsatz für RAJA WPC Tor</b>		
inkl. Kloben, Bänder, Falle	2346	<b>155,-</b>



4



<sup>1</sup> Torpfosten-Sets und Torzubehör, Seiten 10/11

## RAJA WPC Zaunzubehör



**Konstruktiver Materialschutz**



MS Polymer-Kleber		
310 ml	1398	<b>15,95</b>

Die den Elementen beiliegende Alu-Aufsatzleiste mit MS Polymer-Kleber (Metall auf Kunststoff) befestigen.



inkl. Schrauben

Edelstahl-Elementhalter plus, 4er-Set		
extra starke Ausführung	4225	<b>12,95</b>
<b>Edelstahl-Pfostenkappe 90</b>		
für WPC-Pfosten	1602	<b>12,95</b>

Befestigung der Pfostenkappe mit Edelstahlschrauben.

verzinkter Stahl

Träger WPC-Pfosten		
zum Aufschrauben	2098	<b>27,95</b>
zum Einbetonieren	2097	<b>27,95</b>

**Pfostenalternative:** Metallpfosten in Silber oder Anthrazit (Seite 16) - inkl. Träger und Kappen.





# RAJA WPC ALU XL

Das Zaun-Set zur Selbstmontage besteht aus 10 WPC Einzelprofilen im Farbton Anthrazit und zwei Rahmenprofilen aus Aluminium in Silber. Montieren Sie die Elemente vorzugsweise an den schlanken Metallpfosten im Farbton Silber, Seite 20.

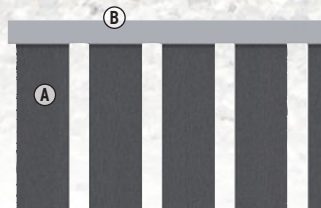

**Material:** WPC/ALU  
**Lamellen (A):** 132 x 10 mm, WPC, Anthrazit  
**Rahmen (B):** 66 x 40 mm Aluminium, Silber



Montageanleitung

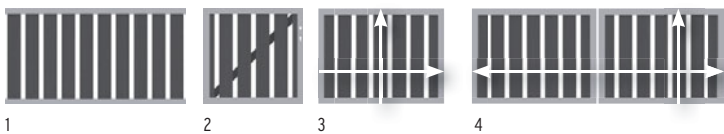

Zaun	Anthrazit/Silber	Tore auf Maß	Anthrazit/Silber
1. 180 x 95	0623 <b>169,-</b>	3. Einzeltor	
<b>Einzeltor</b>	Anthrazit/Silber	max. 180 x 95	0636 <b>999,-</b>
2. 98 x 95 Din links	0665 <b>449,-</b>	4. Doppeltor	
Din rechts	0635 <b>449,-</b>	max. 360 x 95	0637 <b>1.999,-</b>
		4. Doppeltor mit Elektroantrieb	
		max. 360 x 95	4598 <b>2.999,-</b>



**Edelstahl-Elementhalter plus (4er-Set)**  
 für die Montage von Zaunelementen an Metallpfosten, extra starke Ausführung, inkl. Metallschrauben, Bedarf: 1 Set pro Zaunelement

4225 **12,95**



Lieferzeit für Maßelemente: 5-8 Wochen





Torpfosten-Sets und Torzubehör, Seiten 10/11

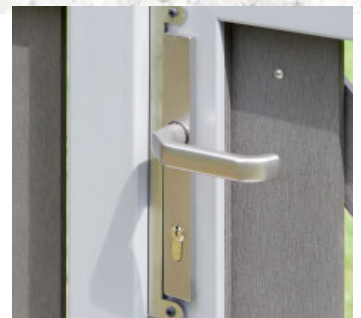





# Metallpfosten

Der Metallpfosten mit abgerundeten Kanten ist extra stabil und universell einsetzbar. Kombinieren Sie den dauerhaften Universalpfosten mit SQUADRA, RAJA WPC ALU XL, RAJA WPC oder unseren Zaunserien aus Holz. Nicht als Torpfosten verwendbar! Die Pfostenlänge richtet sich nach der Befestigungsart.



Metallpfosten, 7 x 7			
<b>Einbetonieren</b> die stabile und günstigste Methode		<b>Aufschrauben</b> die schnelle und flexible Methode	
<b>Anthrazit</b>		<b>Anthrazit</b>	
Pfostenlänge: 150	1586 <b>64,90</b>	Pfostenlänge: 105	1591 <b>64,90</b>
<b>Silber</b>		<b>Silber</b>	
Pfostenlänge: 150	1585 <b>64,90</b>	Pfostenlänge: 105	1593 <b>64,90</b>

Pfosten zum Aufschrauben inkl. angeschweißtem Aufschraubträger, 80 x 160 mm, für vier Schrauben bzw. für Verbundanker-Set (Art.-Nr. 1272).



Metallpfosten inkl. Pfostenkappen aus Kunststoff

## Zubehör für SYSTEM- und Metallpfosten

### Mauer-Montageadapter für Aufschraubanker

Montageadapter und Eck-Montageadapter aus verzinktem Stahl, Stärke: 10 mm, inkl. vier Schrauben 10 x 20 mm mit Abdeckkappen und U-Scheiben



**Montageadapter**  
160 x 160 x 80 mm,  
für die Pfosten-Montage

2007 **31,95**

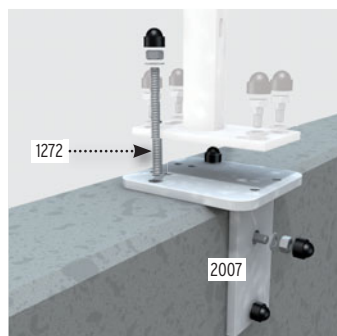

**Eck-Montageadapter**  
180 x 160 mm,  
für die Eckpfosten-Montage

0603 **27,95**

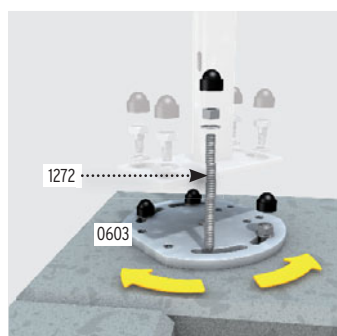

### Verbundanker-Set

Montagemörtel und Gewindestangen zur Befestigung von Aufschraubpfosten. Set ausreichend für 2 Aufschraubträger



Acht Gewindestangen, Stahl, verzinkt, Muttern, U-Scheiben, Abdeckkappen und Montagemörtel für zwei Metallpfosten oder zwei Pfostenträger zum Aufschrauben

1272 **39,95**



# LONGLIFE Vorgartenzäune aus hochwertigem Fenster-Kunststoff

## Vorteile, die sich rechnen!



### Fenster-Kunststoff

Über 40 Jahre werkseigene Erfahrung stecken in dem erprobten und optimierten Basismaterial.



### Pfosten-Stabilität

Alle Pfosten mit innenliegendem, achteckigem und verzinktem Stahlkern.



### Absolut streichfrei

Keine zusätzlichen Kosten für Anstriche, Farben, Risse reparieren etc.



### Leichte Reinigung

Verunreinigungen abwaschen oder mit dem Gartenschlauch abspritzen.

Wir empfehlen zur Planung Ihrer Zaunanlage die LONGLIFE Montageanleitung anzusehen - kostenlos vorab im Internet: [www.traumgarten.de](http://www.traumgarten.de)



LONGLIFE Übersicht



Montageanleitung



## LONGLIFE CLEO

LONGLIFE CLEO aus hochwertigem, weißen Fenster-Kunststoff überzeugt durch geradliniges Design und hohe Stabilität. Alle Elemente inkl. Aufsatzleiste aus Kunststoff. Montieren Sie die CLEO Tore mit den Torpfosten 2er-Sets, Seite 21.

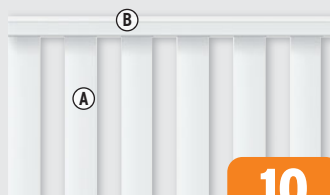

**Material:** hochwertiger Fenster-Kunststoff  
**Profil (A):** 28,5 x 82,5 mm  
**Holme (B):** 40 x 50 mm  
**Torrahmen:** 48 x 68 mm

**10  
JAHRE  
GARANTIE**

**Farbgarantie** nach ISO 105-A02, Farbveränderungen gemäß Graumaßstab mit Farbveränderungen größer 2.



1 2 3 Tor DIN li./re. 4 Doppeltor

### Zäune

1. 180 x 85	1840	<b>149,-</b>
2. 180 x 85(102)	1841	<b>159,-</b>

### Tor<sup>1</sup>

3. 98 x 85	1843	<b>449,-</b>
<b>Doppeltor<sup>1</sup></b>		
4. 310 x 85	1845	<b>1.129,-</b>

<sup>1</sup>Tore inkl. Beschlag und Schlosskasten für den Einbau eines Profilzylinders (Mindestlänge 70 mm).



**Drückergarnituren und Profilzylinder für die Tore, Seite 25.**





# LONGLIFE CARA XL

Der beliebte Vorgartenzaun aus pflegeleichtem Fenster-Kunststoff - jetzt auch in **90 cm Höhe**. Die stabilen Tore eignen sich auch gut als freistehende Toranlagen in Kombination mit Hecken, Sträuchern etc.

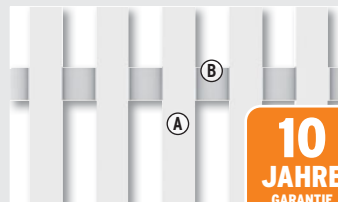

**10**  
JAHRE  
GARANTIE

**Material:** hochwertiger Fenster-Kunststoff  
**Profile (A):** 28 x 82 mm  
**Riegel (B):** 35 x 82 mm

**Farbgarantie** nach ISO 105-A02, Farbveränderungen gemäß Graumaßstab mit Farbveränderungen größer 2.



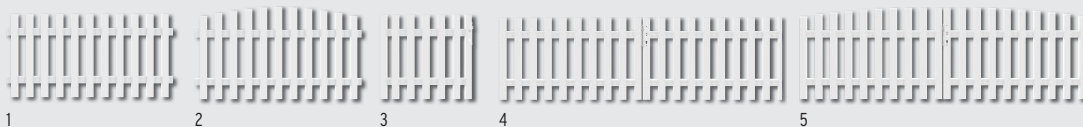

Zäune		Weiß
1. 180 x 90	4580	<b>139,-</b>
2. 180 x 90(100)	4581	<b>149,-</b>

Tor, gerade <sup>1</sup>		Weiß
3. 98 x 90 DIN re.	4582	<b>519,-</b>
DIN li.	4583	<b>519,-</b>

Doppeltor, gerade <sup>1</sup>		Weiß
4. 310 x 90	4584	<b>999,-</b>
Doppeltor, rund <sup>1</sup>		Weiß
5. 310 x 90(100)	4585	<b>999,-</b>

<sup>1</sup>Tore inkl. Beschlagsatz und Einsteckschloss. Der Beschlagsatz besteht aus den Anschlagbändern, dem Schließblech, dem Anschlagwinkel und den hierfür notwendigen Befestigungsmaterialien.



**Drückergarnituren und Profilzylinder für die Tore, Seite 21.**



Die Profilaufsätze für die Zäune und die Tore nicht vergessen, Seite 20





# LOGLIFE CARA

LOGLIFE CARA - der bewährte Klassiker aus witterungsbeständigem Fenster-Kunststoff - in **70 cm Höhe**. Die stabilen Tore eignen sich auch gut als freistehende Toranlagen in Kombination mit Hecken, Sträuchern etc.

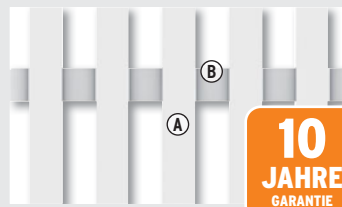
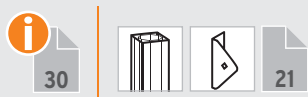

**Material:** hochwertiger Fenster-Kunststoff  
**Profile (A):** 28 x 82 mm  
**Riegel (B):** 35 x 82 mm

**Farbgarantie** nach ISO 105-A02, Farbveränderungen gemäß Graumaßstab mit Farbveränderungen größer 2.



Zäune	Weiß	Tor, rund <sup>1</sup>	Weiß	Tor, gerade <sup>1</sup>	Weiß	Doppeltor, gerade <sup>1</sup>	Weiß
1. 180 x 70 gerade 1100	<b>129,-</b>	4. 98 x 70(80) DIN rechts 1110	<b>449,-</b>	6. 98 x 70 DIN rechts 1108	<b>449,-</b>	8. 310 x 70 1114	<b>999,-</b>
2. 180 x 70(61) schwung 1102	<b>129,-</b>	5. 98 x 70(80) DIN links 1113	<b>449,-</b>	7. 98 x 70 DIN links 1109	<b>449,-</b>		
3. 180 x 70(80) rund 1101	<b>139,-</b>						

<sup>1</sup> Tore inkl. Einsteckschloss und Beschlag.

**Drückergarnituren und Profilylinder für die Tore, Seite 25.**

## Zubehör für CARA und CARA XL

### DO IT YOURSELF

Mit dem Zaunprofil und dem Zaunriegel bauen Sie Maßelemente (ideal auch für Zaunreparaturen).



Zaunprofil	Weiß
2,8 x 8,2 Länge: 180 1126	<b>13,95</b>
Zaunriegel	Weiß
3,5 x 8,2 Länge: 180 1127	<b>17,95</b>



### Profilaufsätze nicht vergessen.

Für die LOGLIFE CARA und CARA XL Zäune und Tore benötigen Sie zusätzlich die Profilaufsätze als oberen Profilabschluss. Profilaufsätze mit Kleber (0783) befestigen.



Profilaufsätze	Weiß
Pyramide-Aufsatz, 11er-Set 1107	<b>11,95</b>
Dom-Aufsatz, 11er-Set 1106	<b>11,95</b>
Kleber, 125 ml-Tube 0783	<b>18,95</b>



# LONGLIFE Pfosten und Zubehör



3D-Zaunplaner



Zaunpfosten direkt ins Erdreich einbetonieren...



oder mit Pfostenträger aufschrauben.

## Zaunpfosten

LONGLIFE Zaunpfosten sind aus hochwertigem, weißem Kunststoff gefertigt. Der Hohlraum im Inneren des Pfostens ist mit einer 8-eckigen Metallwelle verstärkt. Pfostenkappen siehe Zubehör.

Einbetonieren	Aufschrauben mit Pfostenträger	
Zaunhöhe 90/85/70 Serien: CARA XL, CLEO, CARA	Zaunhöhe 90/85 Serien: CARA XL, CLEO	Zaunhöhe 70 Serie: CARA
L: 150 0742 <b>52,90</b>	L: 105 <sup>1</sup> 0768 <b>39,95</b>	L: 85 1120 <b>33,95</b>

<sup>1</sup> Für CLEO auf Länge kürzen. Hinweise in der Montageanleitung beachten.

### Pfostenträger

#### Pfostenträger<sup>2</sup>

Stahl, Bodenplatte: verzinkt, 8 x 16, Länge: ca. 50, Schraublöcher: Ø 15 mm

0781 **23,95**

<sup>2</sup> Schrauben/Schwerlastdübel bzw. Klebedübel separat besorgen. Alternativ: Verbundanker-Set (Seite 25).

## Torpfosten-Sets

Die Sets bestehen aus zwei soliden Metalltorpfosten mit angeschweißter Aufhängung, 8 x 8 cm, Stahl, feuerverzinkt, pulverbeschichtet in Weiß, inkl. Kunststoffkappen

Torpfosten 2er-Sets zum Einbetonieren		
Torhöhe 90 Serie: CARA XL	Torhöhe 85 Serie: CLEO	Torhöhe 70 Serie: CARA
für Einzeltor Weiß L: 165 0726 <b>279,-</b>	für Einzeltor Weiß L: 160 0736 <b>279,-</b>	für Einzeltor Weiß L: 140 0733 <b>279,-</b>
für Doppeltor Weiß L: 165 0727 <b>279,-</b>	für Doppeltor Weiß L: 160 0737 <b>279,-</b>	für Doppeltor Weiß L: 140 0734 <b>279,-</b>

### Torpfosten 2er-Sets zum Aufschrauben

Torhöhe 90 Serie: CARA XL	Torhöhe 85 Serie: CLEO	Torhöhe 70 Serie: CARA
für Einzeltor Weiß L: 105 0610 <b>299,-</b>	für Einzeltor Weiß L: 100 0735 <b>299,-</b>	für Einzeltor Weiß L: 85 0596 <b>299,-</b>

## Zubehör



### LONGLIFE Universalhalter 3er-Set

Weiß 2506 **21,95**  
Edelstahl 2507 **21,95**

Zur Befestigung von LONGLIFE Zäunen und Gittern am Metallpfosten. Universell einsetzbar.

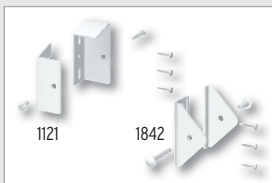

### Elementhalter 4er-Set

für CARA/CARA XL 1121 **28,95**  
Aluminium, Weiß<sup>3</sup>

für CLEO 1842 **28,95**  
Edelstahl, Weiß<sup>3</sup>

Bedarf: 4 Stück pro Zaunelement



### Adapter - 45 Grad

Weiß 0780 **7,99**

für 45°-Ecken, Edelstahl, Weiß pulverbeschichtet, Bedarf: je Eckverbindung einen Adapter zusätzlich pro Elementhalter

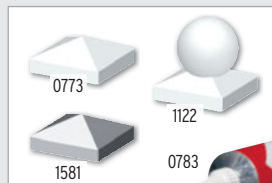

### Pfostenkappe 80

Weiß 0773 **6,49**  
Metalloptik 1581 **9,49**

**Kugel-Pfostenkappe 80**  
Weiß 1122 **18,95**

**Kleber**, 125 ml, Tube 0783 **18,95**

Pfostenkappen mit Kleber (0783) befestigen



### Alu-Drückergarnituren

Weiß<sup>3</sup> 4229 **89,90**

Klinke/Klinke

Weiß<sup>3</sup> 1251 **89,90**

Klinke/Knauf<sup>4</sup>

**Profil-Doppelzylinder**

35/35 2551 **21,95**

<sup>3</sup> pulverbeschichtet <sup>4</sup> Wechsel-Drückergarnitur

Beachten Sie bei der Planung den Platz für die Elementhalter. Planen Sie deshalb mit den Einbaubreiten: Zaunbreite + 3 mm auf jeder Seite.

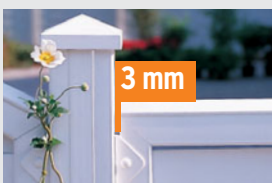

Das Zubehör für die Bodenbefestigung finden Sie auf der Seite 25.



Wir empfehlen zur Planung Ihrer Zaunanlage die LONGLIFE Montageanleitung anzusehen - kostenlos vorab im Internet: [www.traumgarten.de](http://www.traumgarten.de)



**TIPP**

Metall Torpfosten-Sets Seite 10  
Metallpfosten Seite 16



# RAJA

RAJA ist durch den Einsatz des praktisch astfreien, verleimten Hartholzes eine Güteklasse für sich. Es strahlt eine wunderschöne Eleganz aus. Die im klassischen, schlichten Design gehaltenen Zaunelemente sind qualitativ sehr hochwertig gearbeitet.

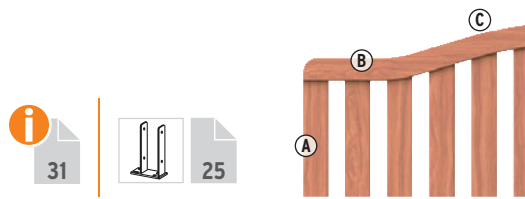

**i**  
31



**Material:** Hartholz, FSC®  
**Profile (A):** 12 x 88 mm, edelstahlverschraubt  
**Holme (B):** 36 x 78 mm  
**Rundbögen (C):** formstabil verleimt und geölt  
**Holzschutz:** unten offen für optimalen Wasserablauf



Zäune		Tor <sup>1</sup>		Hartholzpfeiler	
1. 179 x 90	1511	3. 98 x 90(97)	1515	5. 9 x 9, Länge: 105	1542
2. 179 x 90(97)	1513	<b>Doppeltor<sup>1</sup></b>			
		4. 297 x 90(110)	1517		

<sup>1</sup> Tore ohne Beschlag. Wählen Sie die Beschläge Art.-Nr. 1190, 1191



Achten Sie auf FSC®-zertifizierte Produkte.

## Hochwertige Beschlagsätze für RAJA



**Beschlagsatz Tor**

Kloben, Bänder, Schließmechanismus

**99,90**

1190

**Beschlagsatz Doppeltor**

Kloben, Bänder, Schließmechanismus und Bodenschieber

**249,-**

1191

**Pflegehinweis:** UV-Strahlung führt bei jedem Holz zu einem natürlichen Vergrauungsprozess. Mit einem pigmentiertem Holzschutz-Öl können Sie diesen Prozess vermeiden und eine natürliche Optik erhalten.

**Hartholzpfeiler:** schichtverleimt, glatt gehobelt, Kanten gerundet. Konstruktiver Holzschutz: Schützen Sie die schichtverleimten Hartholzpfeiler zwingend mit Pfeilerkappen aus Edelstahl (1602), Seite 25.

**Beschaffung:** Bei diesen exklusiven Naturprodukten kann es aufgrund der begrenzten Mengen, durch die nachhaltige Bewirtschaftung, trotz sorgfältiger Planung vereinzelt zu verlängerten Lieferzeiten kommen.





# Vorgartenelement aus Sichtschutz-Serie



## ARZAGO



**Material:** Nadelholz, FSC®, vorbehandelt und farbig lasiert

**Rahmen (A):** 40 x 70 mm, Kanten gerundet

**Profile (B):** 18 x 122 mm

**Gitterleisten (C):** 10 x 40 mm, Maschenweite 60 x 60 mm

**Verschraubung:** Edelstahl

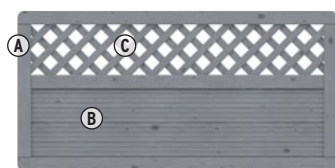

### Anthrazit

Zaun	179 x 90	1391	<b>159,-</b>
Pfosten	9 x 9 x 100	1394	<b>17,95</b>

### Braun

Zaun	179 x 90	1384	<b>159,-</b>
Pfosten	9 x 9 x 100	1386	<b>15,95</b>



Achten Sie auf FSC®-zertifizierte Produkte.

Alternative Metallpfosten, Seite 20

### Pflege/Werterhaltung:

Die Zäune und Pfosten sind mit einer den Holzcharakter betonenden Lasur in einem braunen oder grauen Farbton mehrschichtig behandelt. Die verwendete offenporige Lasur schützt das Holz gegen Bläue, Vergrauen und Witterungseinflüsse. Für dauerhaften Schutz und Optik muss die Lasur regelmäßig erneuert werden. Unsere Empfehlung: Holzlasur (1397/1399).

### Holzlasur

<b>Grau</b>	2,5 Liter	1397	<b>49,95</b>
<b>Braun</b>	2,5 Liter	1399	<b>49,95</b>





# Zubehör für Vorgartenzäune aus Holz

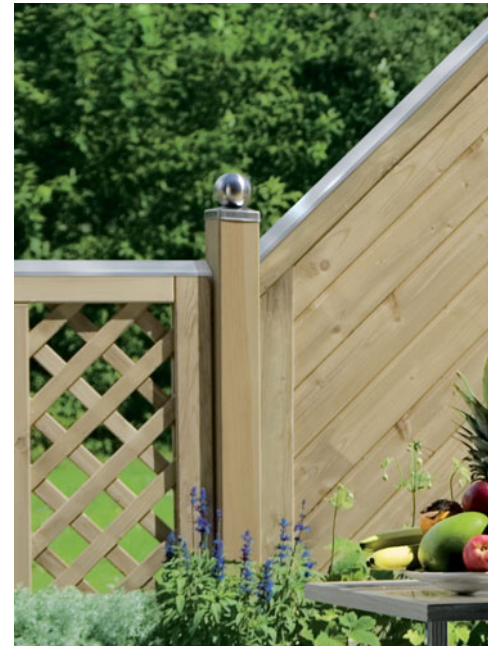

## Konstruktiver Holzschutz mit Pfostenkappen und Aufsatzleisten



Edelstahl



Kupfer



Holz

### Metall-Pfostenkappen

9 x 9	Edelstahl	Pyramide	1602	<b>12,95</b>
9 x 9	Edelstahl	Kugel	1604	<b>21,95</b>
9 x 9	Kupfer	Pyramide	0849	<b>17,95</b>

### Holz-Pfostenkappen (kdi)

9 x 9	Nadelholz	Pyramide	0131	<b>4,99</b>
9 x 9	Nadelholz	Kugel	0842	<b>8,99</b>

Pfostenkappen aus Holz und Aufsatzleiste 180 aufstecken und mit Leim befestigen.



### Designaufsatz Alu

4,2 x 180	für Rahmenst. 40-45 mm	1781	<b>30,95</b>
4,8-5,2 x 180	für Rahmenst. 48-52 mm	1861	<b>30,95</b>
5,6-6,0 x 180	für Rahmenst. 56-60 mm	2042	<b>30,95</b>
MS Polymer-Kleber, Kartusche, 290 ml		1398	<b>15,95</b>

Designaufsatz Alu auf den Rahmen stecken und mit MS Polymer-Kleber (1398) befestigen

## Boden- und Zaunbefestigung

Stahl, feuerverzinkt,  
Höhe 26 cm, Breite 8 cm,  
Bodenplatte 8 x 20 cm,  
Schraublöcher Ø 15 mm,  
inkl. 2 Maschinenschrauben  
10 x 110 mm



### U-Pfostenträger für Holzpfosten 9 x 9

zum Aufdübeln

1885

**19,95**

Stahl, feuerverzinkt,  
Höhe ca. 90 cm, Breite 10 cm  
senkrechte Flacheisen 6 x 40 cm,  
inkl. 2 Maschinenschrauben  
10 x 110 mm

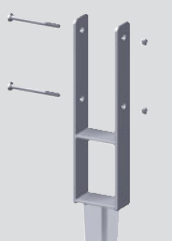

### H-Pfostenträger für Holzpfosten 9 x 9

zum Aufdübeln

1884

**25,95**

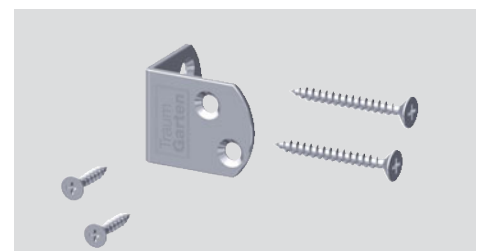
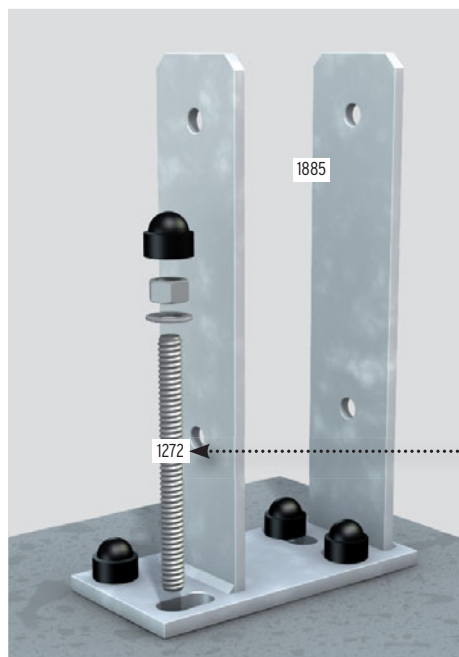

### Edelstahl-Elementhalter, 6er-Sets

für Holzpfosten

1886

**19,95**

Bedarf: 1 Set pro Zaunfeld.

### TIPP: Verbundanker-Set

Acht Gewindestangen, Stahl, verzinkt, Muttern, U-Scheiben, Abdeckkappen und Montagemörtel für zwei Metallpfosten oder zwei Pfostenträger zum Aufschrauben

1272 **39,95**







## Moderne Materialien für den Garten und für die Terrasse

Wählen Sie aus einem einzigartigen Sortiment.

Alle Materialien sind wetterbeständig und pflegeleicht - aber nicht pflegefrei!

Bitte beachten Sie unsere speziellen Materialinformationen.



### Generelle Informationen:

Farbunterschiede innerhalb von montierten Anlagen mit pflegeleichten Produkten (WPC, Glas, Keramik, Kunststoff, etc.) entstehen durch unterschiedliche Bewitterung, aber auch bei der Montage von unterschiedlichen Produktionschargen an gleichen Montageorten.

Farbabweichungen innerhalb eines Grundfarbtons (beim üblichen frontalen Betrachtungsabstand von circa zwei Meter und bei Tageslicht) sind zulässig und produktionsbedingt unvermeidbar, insbesondere bei Kombinationen, bestehend aus Zaunanlagen mit Maßanfertigungen/Sonderproduktionen und Toren, die aus anderen Produktionschargen stammen.

Gleiches gilt bei späteren Ergänzungen an vorhandenen Zaunanlagen oder bei der Montage von Einzelprofilen mit Zaunsets. Hier werden diese Unterschiede deutlich sichtbar. Diese Farbtonunterschiede stellen keinen Beanstandungsgrund dar!

## METALL

### ALUMINIUM

Aluminium ist ein Leichtmetall und verfügt im Verhältnis zu seinem geringen Gewicht über eine sehr hohe Festigkeit. Unsere Produkte aus Aluminium werden für zusätzlichen Oberflächenschutz und für die Farbgebung pulverbeschichtet oder lackiert. Die glatte Oberfläche ist pflegeleicht, da keine weiteren Anstriche notwendig sind und das Material einfach abgewaschen werden kann. Durch unterschiedliche Intensitäten der UV-Strahlung kann sich der Farbton ungleichmäßig aufhellen bzw. verändern. Dieser schleichende Prozess erstreckt sich über den gesamten Zeitraum der Nutzungszeit der Anlage. Die Zaunserien SYSTEM RHOMBUS, SYSTEM ALU PLUS und SYSTEM ALU XL sind im Innern der Einzelprofile ausgeschäumt. Hierdurch wird eine hohe Stabilität erreicht. Das typische Hohlklingen durch z. B. den seitlichen Anprall von Regen wird deutlich reduziert.

#### Lagerung, Transport

Nicht montierte Elemente können sich bei falscher bzw. nicht sachgerechter Lagerung verformen. Vermeiden Sie eine Punktbelastung, speziell bei

Profilen und Leisten. Achten Sie darauf, dass die verpackte Ware nicht in der direkten Sonne gelagert wird! Geöffnete und noch nicht verarbeitete Ware muss gegen direkte Sonneneinstrahlung geschützt werden, um ein zu starkes Aufheizen der Aluminiumprofile zu vermeiden. Die Einzelprofile der Zaunserien SYSTEM ALU PLUS und SYSTEM ALU XL sind zum Schutz auf den Oberflächen mit einer Schutzfolie versehen, die direkt vor oder spätestens nach der Montage entfernt werden muss. Mögliche Klebstoffreste entfernen Sie mit handelsüblichen Klebstoff-Entfernern, niemals „Nitro-Verdünnung“ verwenden.

SQUADRA: Lagern Sie die Zaunfelder immer senkrecht stehend, nicht schräg oder flach liegend. Achten Sie bitte darauf, dass die Profile der SQUADRA Elemente nicht punktuell belastet werden, da sich die Aluminiumprofile sonst verziehen.

#### Bearbeitung

Zaunelemente aus Aluminium können Sie entweder mit einer Kappsäge und einem speziellen, feingezahn-

ten Blatt für Metall oder mit einer Eisensäge zuschneiden. Elemente aus Aluminium nie mit einem Winkelschleifer schneiden! Das Material kann verbrennen und die Lackierung platzt ab. Die Schnittflächen mit handelsüblichem Klarlack versiegeln oder mit unseren Reparatur-Farben behandeln.

#### Pflege

Die Aluminiumelemente lassen sich prinzipiell mit einer Lösung aus warmem Wasser und Spülmittel reinigen. Wichtig: Keine lösemittel- oder kreidehaltigen Reiniger verwenden, da diese mitunter die Lackschicht der Aluminiumprofile anlösen können und es somit zu Verfärbungen kommen kann.

Fleckenbildungen auf der Oberfläche können z. B. durch Kondensieren von Wasser oder durch Schmutz- und Staubanhaftungen verursacht werden. Hierbei trocknet der sogenannte feuchte Biofilm auf den Zaunoberflächen ab und hinterlässt fleckenartige Rückstände. Diese Verunreinigungen beseitigen Sie am besten mit Haushaltsreinigern auf Essigbasis.

### EDELSTAHL

Der V2A-Edelstahl bietet aufgrund seiner besonderen Legierung einen ausreichenden Schutz gegen Korrosion durch normale Umwelteinflüsse. Wird Edelstahl jedoch mit Rost oder rostenden Materialien in Verbindung gebracht, kann sich der Rost übertragen und der Edelstahl beginnt zu korrodieren, selbst ein Durchrostern ist möglich. Daher muss Edelstahl vor Rost geschützt werden. Rostpartikel können auch durch Wind übertragen werden, erkennbar an kleinen braunen Flecken an der Edelstahloberfläche (Flugrost). Diese Flecken sollten sofort entfernt werden, um ein Ausbreiten zu vermeiden. Spezielle Reinigungs- und Pflegemittel für Edelstahl erhalten Sie im Handel. Allgemein gilt, dass die Korrosionsbeständigkeit und die Vermeidung von Anhaftungen in der Regel umso besser sind, je glatter die Edelstahloberfläche ist.

Visuell wahrnehmbare Unterschiede in der Oberflächenstruktur durch unterschiedliche Anordnung in Zaunanlagen oder durch unterschiedliche Produktionschargen bei unterschiedlichen Bauteilen sind unvermeidbare technologische Schwankungen im Herstellungsprozess und stellen keinen Beanstandungsgrund dar!

#### Lagerung, Transport, Bearbeitung

Lagern Sie Edelstahlelemente stets separat. Werkzeuge u. a. Hilfsmittel, mit denen bereits rostender Stahl bearbeitet wurde, darf nicht verwendet werden! Metallspäne, die durch die Montage entstehen, müssen sofort entfernt werden. Achten Sie insbesondere beim Kürzen auf leistungsfähiges und geeignetes Werkzeug in Verbindung mit Sägeblättern aus HSS-Stahl und möglichst feiner Zahnung. Darüber hinaus entsteht aufgrund der enormen Härte von Stahl mehr Hitze während des Schneidprozesses.

Daher sollten Sie die Verwendung eines Kühlmittels in dem Trennprozess berücksichtigen, um ein „Blau-Anlaufen“ der Schnittstellen zu vermeiden.

#### Pflege

Nach der Montage der Bauteile aus Edelstahl ist eine Grundreinigung durchzuführen, damit der mögliche Bauschmutz gründlich entfernt wird. Auch die Entfernung der Schutzfolien gehört zur Grundreinigung. Manche dieser Schutzfolien sind gegen Licht- und UV-Einstrahlung nicht dauerhaft beständig und lassen sich nach einiger Zeit nur noch mühsam abziehen. Daher müssen diese Schutzfolien entfernt werden, sobald sie nicht mehr für den Schutz auf der Baustelle benötigt werden. Dabei ist stets von oben nach unten vorzugehen. Auch alle Reste des Klebstoffes durch die Anhaftung der Folie auf den Oberflächen der Edelstahl-Bauteile sind sorgfältig zu entfernen, da sie zu Korrosion führen können.





## CORTEN-STAHL (walzblank)

Corten-Stahl (auch COR-TEN) ist die Bezeichnung für einen speziell gefertigten, wetterfesten Baustahl. Aufgrund der überdurchschnittlichen langen Lebensdauer, Pflegefreundlichkeit und vollständigen Recyclebarkeit kann das Material als ökologischer Baustoff klassifiziert werden. Wurde dieser Baustoff zunächst für den Objektbau, Fassaden etc. entwickelt, erfreut er sich in den letzten Jahren, nicht zuletzt aufgrund des warmen und erdigen Erscheinungsbildes, einer zunehmenden Beliebtheit als Material für Skulpturen und gestalterisches Element in Garten- und Landschaftsbau.

Auf der ursprünglich walzblanken Stahloberfläche bildet sich abhängig von Intensität und Dauer der Bewitterung die gewünschte Patina. Dieser witterungsbeständige, sich stetig erneuernde Edelrost konserviert die Oberfläche und schützt das Material vor Zersetzung.

Die im Auslieferungszustand oberflächliche Walzhaut kann dunkle Flecken ausbilden und schuppt zunächst ab. Erst darunter bildet sich die gewollte, eigentliche Rostschicht aus Eisenoxid. Entscheidend für diesen Prozess ist der Wechsel zwischen feuchter und trockener Bewitterung. Geschützte Bereiche oder wetterabgewandte Stellen verändern sich anders oder werden von der Ausbildung der Patina ganz ausgeschlossen. Vorder- und Rückseiten von BOARD-Zaunelementen oxidieren unabhängig voneinander und bilden evtl. unterschiedliche Farbspiele aus. Ein Einsatz in maritimer Umgebung mit salzhaltiger

Luft kann diese Farbgebung hemmen und wird daher nur bedingt empfohlen.

Um eine einheitliche Färbung zu erreichen, müssen Verunreinigungen wie Öle, Fette, Kleberreste etc. entfernt werden. Die Ausbildung der optisch sehr ansprechenden Oberfläche ist erst nach 1,5-3 Jahren abgeschlossen. Der Fachhandel bietet Versiegelungsprodukte an, die einen erreichten Zustand mit unterschiedlichen Glanzgraden konservieren können.

### Lagerung, Transport, Bearbeitung

Im Auslieferungszustand sind die Corten-Stahlplatten mit einer Ölschicht überzogen. Diese sollte vor der Montage mit entfettenden Reinigungsmitteln restlos entfernt werden. Achten Sie bitte bei Lagerung und Transport darauf, die Umgebung entsprechend zu schützen.

Nicht montierte Zaunelemente können sich bei falscher bzw. nicht sachgerechter Lagerung verformen. Vermeiden Sie eine Punktbelastung.

SYSTEM BOARD und SYSTEM BOARD XL Elemente aus Corten-Stahl haben eine Materialstärke von 1,5 mm und sind an allen Kanten gebördelt (180° umgebogen). Dadurch ergibt sich eine Materialstärke an den Kanten von 6 mm. Die Elemente können nicht nachträglich geschnitten bzw. gekürzt werden.

Bitte berücksichtigen Sie bei Ihrer Planung, dass sich aus Sperrschicht und Patina immer wieder Rostpartikel lösen und auf anderen Oberflächen von

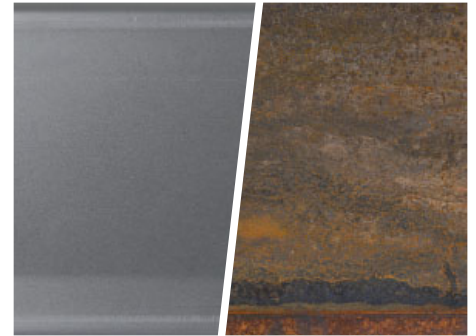

Naturstein, Beton, Fliesen etc. zum Teil sehr hartnäckige Verfärbungen hinterlassen können. Vermeiden Sie den direkten Kontakt der Umgebung mit dem Ablaufwasser der Zaunelemente durch Abdecken oder baulichen Objektschutz, da die wiederkehrende, notwendige, oberflächenspezifische Reinigung sehr aufwendig ist und vielfach nicht erfolgsversprechend sein wird. Diese Verfärbungen werden nicht als Beanstandungsgrund anerkannt.

### Pflege

Für Corten-Stahl Elemente ist aufgrund der gewünschten Korrosion grundsätzlich keine Pflege notwendig. Beachten Sie bitte diese Hinweise: Vogelkot kann die Schutzkorrosion hemmen und sollte entfernt werden. Der Kontakt mit unedlen Metallen ist zu vermeiden.

## METALL (verzinkt und pulverbeschichtet)

In unserem Sortiment befinden sich Pfosten aus beschichtetem Metall, die keine Pflegeanstriche benötigen. Optimaler Korrosionsschutz kombiniert mit eleganter Oberfläche und angenehmer Haptik.

Die Metallpfosten sind verzinkt und pulverbeschichtet, Übersichtungen sowie leichte Farbunterschiede mindern nicht die hohe Gebrauchsfähigkeit der Produkte und stellen somit keinen Grund für eine Beanstandung dar.

### Bearbeitung

Bauelemente aus Metall können Sie entweder mit einer Kappsäge und einem speziellen, feingezahnten Blatt für Metall oder mit einer Eisensäge zuschneiden. Achten Sie insbesondere beim Kürzen auf leistungsfähiges und geeignetes Werkzeug. Die Kanten müssen nach dem Schnitt gegen Korrosion geschützt werden und im Idealfall mit dem TraumGarten-Spray im passenden Farbton nachbehandelt werden. Zuschnitte von Edelstahl, siehe separater Hinweis.



## KERAMIK

Keramik-Zaunelemente sind aufgrund des speziellen Produktionsverfahrens ideal für den Einsatz im Außenbereich geeignet und weisen eine hygienische Oberfläche ohne Porosität auf. Die Elemente sind zudem hitze-, frost- und nässebeständig, UV- und farbbeständig, pilz- und schimmelresistent, äußerst bruchfest und dimensionsstabil. Unempfindlich gegen Putz- und Reinigungsmittel, resistent gegen Chemikalien und Lösemittel, sehr hart und kratzfest.

Zur Herstellung unserer Keramik-Zaunelemente werden die natürlichen Hauptbestandteile wie Quarz, Feldspat, Tonerde und Mineraloxyde unter hohem

Druck zu einer Keramik-Platte geformt und anschließend bei Temperaturen von über 1.200° Celsius gebrannt. Dadurch erhält die Platte ihre widerstandsfähige und anmutende keramische Oberfläche, gleichzeitig variieren die Platten in Ihrer Farbgebung nur leicht.

Verunreinigungen lassen sich mit milden Reinigungsmitteln und warmen Wasser beseitigen. Starke Verschmutzungen entfernen Sie mit einer Wurzelbürste. Dabei immer in Faserverlauf (sofern vorhanden) der Elemente arbeiten, anschließend gründlich mit reichlich klarem Wasser nachspülen.

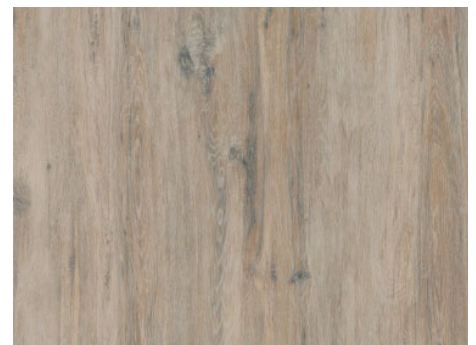

Oberfläche hygienisch und ohne Porosität	fleckenbeständig und leicht zu reinigen	resistent gegen Pilz- und Schimmelbefall	sehr hart und kratzfest	resistent gegen Chemikalien und Lösemittel	unempfindlich gegen Putz- und Reinigungsmittel	UV-Strahlen unempfindlich und farbstabil	hitze-, frost- und nässebeständig	formstabil, maßbeständig und biegefest	hergestellt aus natürlichen Rohstoffen



## VERBUNDWERKSTOFFE

### WPC - Wood Plastic Composite

WPC ist ein Gemisch aus Naturfasern, farbigem Kunststoff und Additiven. Die Fasern sind Naturprodukte und variieren dadurch in ihrer Farbgebung. Die sonst sehr gleichmäßige Farbe des Komposits wirkt somit lebendiger als Kunststoffprodukte.

Im letzten Arbeitsgang der Produktion werden die WPC-Profile strukturiert, gebürstet und geschliffen, um eine matte, natürliche Optik zu erzielen. Beim Lagern, Auspacken und Zwischenlagern während der Montage werden die Profile unterschiedlich mechanisch belastet. Diese unterschiedliche Belastung verändert auch jede geschliffene Oberfläche anders und somit deren Lichtreflektion. Hierzu zählen auch kleine Druckstellen, die dann glänzend wie Flecken oder Kratzer aussehen, aber durch Anschleifen wieder verschwinden.

Wie beim Holz existieren Unterschiede in der Oberfläche von einem Profil zum nächsten, dies wird während der ersten Nutzungszeit durch UV-Strahlung und Bewitterung verstärkt. Im Laufe der Zeit verändern sich die Naturfasern ungleichmäßig und unkontrollierbar und somit auch der Gesamtfarbtone der einzelnen Produkte, wobei die Farbpigmente weiterhin den Grundfarbtone erzeugen. Dieser Prozess ist anfangs stärker, verlangsamt sich aber im Laufe der Nutzungszeit. Abhängig von der Bewitterungsintensität (UV-Strahlung/Niederschlag) wird der hellere Endfarbtone nach etwa 1 - 2 Jahreszyklen erreicht.



#### WPC

Die Oberfläche des klassischen WPCs ist frei von Maserung und wird in einem Produktionsprozess geschliffen. Sie wirkt im Gegensatz zu den Oberflächen von BICOLOR und PLATINUM ruhiger im Farbtone und in der Anmutung.

Farbunterschiede durch unterschiedliche Bewitterung und Produktionschargen werden bei späteren Ergänzungen an vorhandenen Anlagen, dem nachträglichen Verbau von Einzelprofilen oder der Montage von unterschiedlichen Produkten aus den o. g. Gründen vorkommen. Durch den Materialmix von Naturmaterialien sowie Kunststoffen sind feuchtebedingte Veränderungen, aber auch thermische Anpassungen an die Temperaturen möglich. WPC kann sich bei Sonneneinstrahlung stärker aufheizen als z.B. Holz oder Stein. Bei Flächen, die einer längeren Sonneneinstrahlung ausgesetzt sind oder an windgeschützten Standorten, kann die Nutzung mit direktem Hautkontakt zeitweise eingeschränkt sein.

Dichter Bewuchs von Pflanzen oder von anderen zu dicht stehenden Materialien vor und / oder an den Zäunen sorgt für eine teilweise dauerhafte Befeuchtung der Zaunelemente und damit einhergehend zu einer dauerhaften Schädigung der Elemente. Hineinwachsende Pflanzen und eine Vernachlässigung von Abständen und Konstruktionshöhen führen zu einer Verkürzung der Nutzungsdauer der montierten Anlagen. Dies gilt auch für Terrassenanlagen.

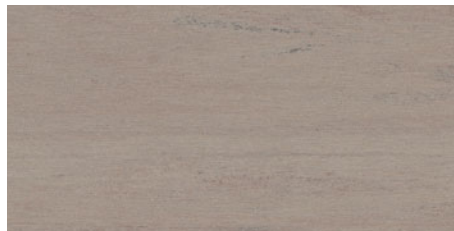

#### WPC BICOLOR

Hier werden dem klassischen WPC in einem speziellen technischen Verfahren weitere Farbpigmente beigemischt. Die so entstehende Struktur und Pigmentierung lässt das Material mit ihren Farbnuancen natürlich wirken. **Jedes Profil ist dadurch in der Oberfläche unterschiedlich.** Abweichungen zwischen einzelnen Artikeln oder Fertigungschargen sind material- und produktionsbedingt gegeben und unvermeidbar.

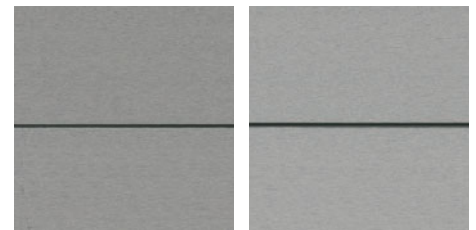

Ausgangsfarbtone

Hellerer Endfarbtone nach 1-2 Jahreszyklen

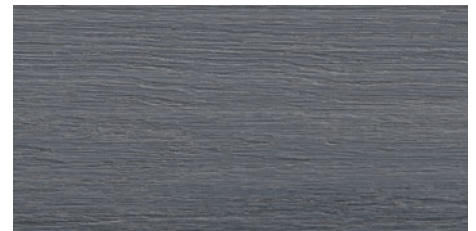

#### WPC PLATINUM

WPC PLATINUM Elemente bestehen aus WPC-Profilen mit einer zusätzlichen Spezial-Ummantelung. Dadurch sind die Profile fleckenresistenter und wasserabweisender als die Profile aus WPC und aus WPC BICOLOR.

**Die produktions- und chargenüblichen Schwankungen sowie die grundsätzlichen Materialeigenschaften von WPC stellen keinen Beanstandungsgrund dar.**

#### Transport, Lagerung

WPC-Produkte trocken und vor Sonnenstrahlung geschützt lagern! Nicht montierte Zaunelemente können sich bei falscher bzw. nicht sachgerechter Lagerung verformen! Die Ware ist vor Regen geschützt und, um ein zu starkes Aufheizen des WPCs zu vermeiden, nicht in direkter Sonne zu lagern. Vermeiden Sie eine Montage bei Frost oder großer Hitze und verarbeiten Sie am besten bei einer Außentemperatur zwischen +5°C und +25°C.

#### Bearbeitung

Die WPC Profile können mit hartmetallbestückten Werkzeugen geschnitten werden.

**Bitte beachten Sie zwingend die Hinweise zur sachgemäßen Lagerung der Zäune, Dielen und der Zubehörmaterialien bis zur Montage, die der Transport-Verpackung anhängt. Lesen Sie aufmerksam die weiteren Informationen in der Montageanleitung.**







### Pflege

Grundsätzlich reinigen Sie WPC Profile mit warmen Wasser und einem Reiniger auf Essigbasis. Starke Verschmutzungen entfernen Sie mit einer Wurzelbürste. Dabei immer in Faserverlauf/Längsrichtung der Profile arbeiten, anschließend gründlich mit reichlich klarem Wasser abspülen! Gebrauchsspuren (leichte Kratzer) lassen sich mit einem Schleifvlies, immer im Faserverlauf/Längsrichtung, nacharbeiten. Bitte vorher an einer später nicht sichtbaren Stelle testen.

**Wichtig:** Verwenden Sie keine lösemittel- oder kreidehaltigen Reiniger, da diese mitunter in die Oberfläche eindringen und die Gefahr der Verfärbung besteht. Laub und Früchte von Bäumen und Sträuchern können auf WPC Elementen ein natürlicher Nährstoff für Sporen sein. Außerdem führen pflanzliche Inhaltsstoffe, z.B. Gerbsäuren, aber auch lang anhaftender Vogelkot zu dauerhaften Verfärbungen auf der Oberfläche.

### Flecken auf der Oberfläche:

Produktionsbedingte Rückstände/Schleifstaub oder pflanzliche/organische Stoffe, auch als „Biofilm“ bezeichnet, werden durch schnell kondensierendes Wasser bzw. Niederschlag angelöst und können

fleckenartige Rückstände, sog. „Regenstreifen“ hinterlassen. Diese entfernen Sie, wie unter „Pflege“ beschrieben.

Tipp: Nach der Montage einer WPC-Zaunanlage empfehlen wir daher eine Grundreinigung.

### Schimmel auf der Oberfläche:

Kleine dunkelschwarze, oberflächliche Stockflecken auf den WPC Elementen lassen sich im Außenbereich nicht immer vermeiden. Bei diesen Stellen handelt es sich um einen Befall von Schimmelsporen, die über die Luft übertragen werden. Diese befallenen Stellen lassen sich mit Hilfe von chlorhaltigen Haushaltsreinigern säubern. Hierbei die betroffenen Bereiche mit dem Reiniger (nach Herstellerangabe dosieren) behandeln: Mit einer Bürste gleichmäßig auftragen, einwirken lassen (Einwirkzeit beachten) und mit klarem Wasser nachspülen.

Der chlorhaltige Reiniger darf nicht auf der Oberfläche antrocknen, es dürfen keine Rückstände verbleiben. Sollte dies dennoch geschehen, werden diese Stellen ausbleichen. Testen Sie zur Vorsicht die Reinigung zunächst an nicht sichtbaren Stellen.

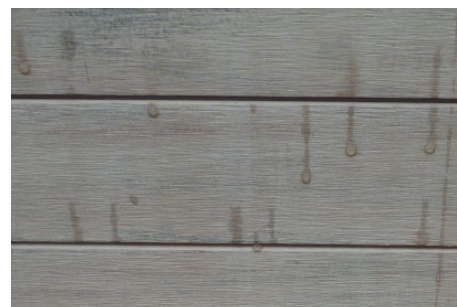

Fleckenbildung durch von Regen angelöste Partikel



Stockflecken/Schimmel auf der Oberfläche

## ACP - Aluminium Composite Panels

ACP bezeichnet einen Platten-Verbundwerkstoff mit Aluminium. Die 6 mm starken Platten aus diesem Composite-Werkstoff haben ein geringes Gewicht und hohe Stabilität. Die Oberflächen sind widerstandsfähig und leicht zu reinigen.

### Lagerung, Transport

ACP-Platten können waagrecht auf einem planem Untergrund oder senkrecht gelagert werden, niemals schräg stehend gegen eine Wand gelehnt.

Punktuellen Belastungen sind zu vermeiden. Schützen Sie Kanten und Oberflächen vor Beschädigungen. Bitte beim Öffnen der Produktverpackungen aufpassen: Cutter oder scharfe Schneidwerkzeuge dürfen nicht auf die Materialoberfläche treffen.

### Bearbeitung

Die BOARD Elemente können mit hartmetallbestückten Sägeblättern, am besten durch Fachleute, geschnitten werden. Die Schutzfolie nach der Montage beidseitig restlos abziehen.

### Pflege

Die Elemente lassen sich mit warmem Wasser und Spülmittel reinigen. Verwenden Sie bitte keine lösemittel- oder kreidehaltigen Reiniger, da diese je nach Material die Oberfläche angreifen und es so zu Verfärbungen kommen kann. Auch der Einsatz von spitzen, scharfen metallischen Gegenständen, z. B. Klingen oder Messern, kann Oberflächenschäden (Kratzer) verursachen.





# Materialinformationen und Pflegetipps

## KUNSTSTOFF

### FENSTER-KUNSTSTOFF

Unsere LONGLIFE-Produkte aus hochwertigem Fensterkunststoff bieten die Qualität, die mit dem Begriff „Made in Germany“ verbunden wird!

Über 60 Jahre herstellereigene Erfahrung stecken in den erprobten und verbesserten Werkstoffzusammensetzungen.

Elemente aus Fensterkunststoff sind pflegeleicht, da sie nicht gestrichen werden müssen und einfach abwaschbar sind. Sie überzeugen darüber hinaus durch ihre lange Lebensdauer und ihre hohe Wertbeständigkeit.

Die gelieferten und verpackten Zaunserien trocken und vor der Sonne geschützt lagern! Bei schräger Lagerung und/oder direkter Sonneneinstrahlung können sich die Elemente verformen.



Wir gewähren 10 Jahre Farbgarantie nach ISO 105-A02, Farbveränderungen gemäß Graumaßstab mit Farbveränderungen größer 2.



## GLAS

### EINSCHIEBEN-SICHERHEITSGLAS (ESG)

Unsere SYSTEM GLAS Sichtschutz-Elemente bestehen aus 8 mm starkem Einschieben-Sicherheitsglas - ESG (gemäß EN 12150). Die Dekorprofile Delta und Theta sind aus 6 mm starkem Einschieben-Sicherheitsglas. Glas ist ein Naturprodukt, produktionstechnisch bedingt changiert die Glasfarbe je nach Lichteinfall, Blickwinkel und Produktionscharge, insbesondere an der oberen Kante eines jeden Glasfeldes. Glas bietet gegenüber vielen anderen Materialien Vorteile: es ist winddicht, lichtdurchlässig und beständig gegenüber Temperaturwechseln.

Bitte beachten Sie, dass die SYSTEM GLAS Zäune nicht als offene Brüstungselemente, zum Beispiel für Balkone, sondern ausschließlich für den bodennahen Aufbau geeignet sind.

Durch die normalen Witterungseinflüsse und die UV-Strahlung können sich die Oberflächen in ihrer Farbe geringfügig verändern. Dies ist ein schleichen-der Prozess und typisch für alle Materialien im Außenbereich.

#### Lagerung und Transport

Tragen Sie für Transport und Montage unbedingt Schutzbrille und Schutzhandschuhe! Die SYSTEM GLAS-Elemente nicht auf die Kante stellen oder flach lagern. Glas nie direkt auf den Boden stellen, es besteht Bruchgefahr. Bei Bruch zersplittern die SYSTEM GLAS Elemente und Dekorprofile in

kleine stumpfe Teile. Sorgen Sie für eine stabile und schützende Unterlage. Das Glas darf nicht mit klebstoffhaltigen Materialien (z. B. Klebeband und Aufkleber) in Kontakt kommen. Reste von klebstoffhaltigen Materialien sind nicht mehr rückstandslos vom Glas zu entfernen! Achtung: Um eine Fleckenbildung auf der rauhen Oberfläche zu vermeiden, darf diese nicht mit Klebefolie oder aufgeweichter Verpackung z.B. Pappe in Kontakt kommen.

#### Bearbeitung

Elemente aus Einschieben-Sicherheitsglas können in den Abmessungen nicht bearbeitet werden.

#### Pflege

Zur Reinigung des ESG verwenden Sie viel sauberes Wasser, um Scheuereffekte durch Schmutzpartikel zu vermeiden. Als Hilfsmittel sind weiche, saubere Schwämme, Lederlappen oder Gummibaststreifen geeignet. Die Reinigungswirkung kann durch den Einsatz weitgehend pH-neutraler Reinigungsmittel, z.B. Spiritus oder Isopropanol unterstützt werden. Handelt es sich um Fett oder ölige Rückstände, benutzen Sie zur Reinigung handelsübliche Haushalts-Glasreiniger. Die Kombination von alkalischen Stoffen und Feuchtigkeit wirkt auf Glas extrem aggressiv! Verwenden Sie daher niemals alkalische oder aggressive Mittel, wie zum Beispiel hochkonzentrierte Abflussreiniger, Armaturen-/Stahlreiniger, pulverförmige WC-Reiniger oder Scheuermilch/

Scheuereffekte. Auch der Einsatz von spitzen, scharfen metallischen Gegenständen, z. B. Klängen oder Messern, kann Oberflächenschäden (Kratzer) verursachen. Verwenden Sie keine scharfen, anlösenden oder chlorhaltigen Reinigungsmittel.

#### Satinierung

SYSTEM GLAS Alpha, Beta, Matt und Texta: Die Satinierung ist mit UV-optimierter Farbe auf der Rückseite aufgedruckt. Dadurch ergibt sich eine fühl- und sichtbar rauere Rückseite als die glatte Sichtseite. Typisch für den Fertigungsprozess sind je nach Farbe leichte Streifen in Druckrichtung, aber auch quer dazu vereinzelt auftretende „leichte Schleierstellen“. Diese technisch bedingten Merkmale können nicht Bestandteil einer Reklamation sein.

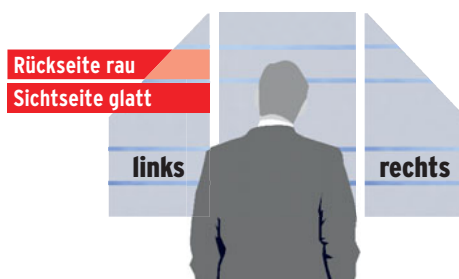

### Wichtige Hinweise zur Montage der Zaunelemente

Die Montage aller TraumGarten-Produkte kann durch den Endverbraucher unter Berücksichtigung der entsprechenden Montageanleitungen durchgeführt werden. Bitte halten Sie handelsübliches und geeignetes Werkzeug bereit. Im Zweifelsfall kontaktieren Sie Ihren Fachhändler vor Ort oder Ihren Fachhandwerker.

Bei Kombinationen von Zaunsets und Einzelprofilen können chargenbedingt und durch unterschiedliche Bewitterung Farbtonunterschiede auftreten, die keinen Beanstandungsgrund darstellen. Gleiches gilt bei späteren Ergänzungen mit neuen Zaunsets / Einzelprofilen an bestehenden Anlagen, insbesondere bei der nachträglichen Montage nach einer längeren Bewitterungsphase.



Wir empfehlen zur Planung Ihrer Zaunanlage die Montageanleitung anzusehen – kostenlos vorab im Internet.





## HOLZ

### Allgemeine Holzeigenschaften

Trotz sorgfältiger Verarbeitung wird das Holz im Außenbereich „arbeiten“, so sagt man im Volksmund. Holz schwindet bei Trockenheit und dehnt sich bei Nässe und hoher Luftfeuchtigkeit auch wieder aus. Holz kann sich verdrehen oder auch typische Rissbildungen aufzeigen. Keine Angst, das sind ganz natürliche Eigenschaften. Auch Maßtoleranzen sind ganz normal; alle angegebenen Maße sind Circa-Maße.

Beim Einsatz von Naturmaterialien können aufgrund der unterschiedlichen Zell- und Farbstrukturen materialbedingte Farbungleichheiten auftreten.

Zaunelemente sind Gartenholzprodukte und trotz aller sorgsamsten Auswahlkriterien nur für den Außenbereich zu verwenden.

Die Optiken und Oberflächen sind nicht vergleichbar mit einem Möbelstück für den Innenbereich.

### Natürliche, oder durch Imprägnierung bedingte Holzeigenschaften

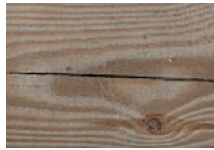

Spannungsrisse durch die Holz Trocknung



Weiche oder harte Harzaustritte (Harzgallen/-taschen)



Äste in der charaktervollen Oberfläche



Ausblühen von grünlichen Imprägniersalzen



Unterschiedliche Farbspiele auf dem Holz



Dunkle Stellen auf der Oberfläche



Umweltkeime, Stockflecken und leichter Schimmelbefall

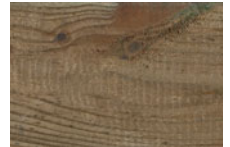

Raue Stellen auf der Holzoberfläche



„Pinholes“ bei überseeischen Harthölzern

### Produkt- und Pflegehinweise

#### Nadelholz, imprägniert

Nadelholz ist ein natürlicher Rohstoff, der sich gut verarbeiten und einfach bearbeiten lässt. Holz im Außenbereich ist größeren Temperaturschwankungen und Bewitterung ausgesetzt und reagiert deshalb stärker auf diese Umwelteinflüsse als in geschützten Innenräumen.

Holz schwindet bei Trockenheit und dehnt sich bei Nässe und hoher Luftfeuchtigkeit auch wieder aus. Holz kann sich verdrehen oder auch typische Rissbildungen aufzeigen. Das sind natürliche Eigenschaften. Auch Maßtoleranzen sind normal, deshalb sind alle angegebenen Maße Circa-Werte.

Das Holz wurde für den Einsatz im Außenbereich mit Holzschutzmittel zum vorbeugenden Schutz vor holzzerstörenden Pilzen und Insekten behandelt. Der Holzschutz enthält Kupfercarbonat und N,N-Didecyl-N-methyl-poly-(oxethyl)-ammoniumpropionat. Holz für die Gebrauchsklasse 2 und 3.

Stäube die beim Verarbeiten entstehen, nicht einatmen. Den direkten Kontakt mit Trinkwasser, Lebensmitteln und Futtermitteln vermeiden. Entsorgung von imprägniertem Holz am Ende der Nutzungsdauer gem. Altholzverordnung (A4).

Die Eigenfarbe der Imprägnierung ist rein technischer Natur und keine Lasur. Unterschiede in Intensität und Ausführung, auch innerhalb eines Elements, sind materialtypisch. Für einen harmonischen optischen Gesamteindruck müssen Gartenelemente mit einer geeigneten Holzschutz-Lasur nachbehandelt werden.

Generell gilt: UV-Strahlung führt zu einer natürlichen Vergrauung. Mit pigmentierten Holzschutz-Lasuren können die Hölzer wieder aufgefrischt werden. Die Oberfläche wird dadurch weniger rissanfällig.

All diese Punkte sind kein Mangel, sondern typische, natürliche Eigenschaften von Holz.

#### Nadelholz, farbig lasiert

Nach einer technischen Trocknung werden die Oberflächen der Hölzer farbig lasiert. Die Lasur schützt das Holz gegen Bläue, Vergrauen und Witterungseinflüsse. Für dauerhaften Schutz und zur Erhaltung der wertigen Optik sollte die Lasur regelmäßig erneuert werden. (Art. 1399: braun bzw. Art. 1397: grau). Farbig lasierte Nadelholzprodukte sind im Preisvergleich günstig und brauchen keinen Erstanstrich. Sie sind leicht zu bearbeiten und zu montieren.



#### Hartholz, FSC®, geölt

Hartholz ist durch einen großen Anteil an Fasern und seine enge Gefäßstruktur ein festes und schweres Material. Die hohe Rohdichte und spezifische Inhaltsstoffe bewirken eine hohe Resistenz des Materials gegenüber Umwelteinflüssen wie Fäulnis, Ungezieferbefall oder Witterung im Vergleich zu weniger geeigneten Werkstoffen. Diese wirksamen Inhaltsstoffe können sich durch Bewitterung auswaschen und hartnäckige Verfärbungen auf angrenzenden Materialien hinterlassen. Gerbsäuren reagieren mit Eisen und erzeugen schwarze Flecken.

Bitte vermeiden Sie Kontakt mit Eisen und setzen ausschließlich Verbindungsmittel aus Edelstahl ein.

Für alle Hartholz-Produkte in unserem Sortiment verwenden wir nur Hölzer aus nachhaltigem, kontrolliertem Anbau mit FSC®-Zertifizierung.

Jedes Holz erfährt unter Einfluss von UV-Strahlung einem natürlichen Vergrauungsprozess. Mit pigmentierten Holzschutz-Lasuren erneuern Sie die wertige Optik. Quell- und Schwindverhalten sind deutlich ausgeprägt, daher sind Reißen und Verziehen möglich.





# Moderne Sichtschutz-Zäune und Tore

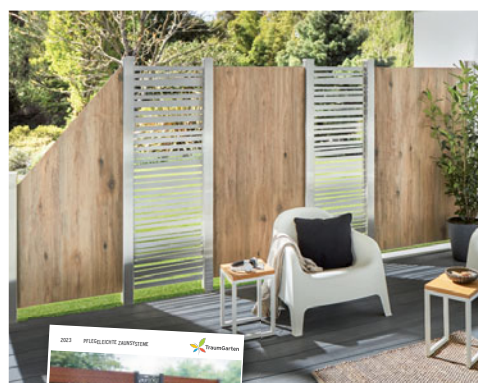

## Pflegeleichte, streichfreie und wetterfeste Sichtschutz-Systeme!

In unserem Spezial-Prospekt „Pflegeleichte Zaunsysteme“ zeigen wir unser komplettes, streichfreies Zaun-Angebot. Wählen Sie aus einem einzigartigen Sortiment mit unterschiedlichsten Materialien.

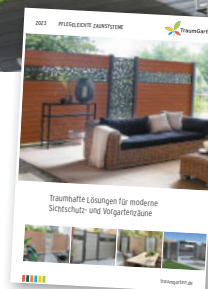

Kostenlos bei Ihrem Fachhändler oder unter: [traumgarten.de](http://traumgarten.de)



## TraumGarten

Brüggmann TraumGarten GmbH  
Kanalstraße 80  
44147 Dortmund  
Fax 0231/9986-289  
E-Mail: [kontakt@traumgarten.de](mailto:kontakt@traumgarten.de)  
[www.traumgarten.de](http://www.traumgarten.de)

